

**polaris**  
since 1995

Руководство по эксплуатации / Гарантія  
Інструкція з експлуатації / Гарантія  
Пайдалану жөніндегі нұсқау / Кепілдік  
Manual instruction / Guarantee



**PIR 3099AK 3m**

Утюг электрический  
Праска електрична  
Электрлік үтік  
Electric steam iron

**Утюг электрический  
POLARIS  
Модель PIR 3099AK 3m  
Руководство по эксплуатации**

Благодарим Вас за выбор продукции торговой марки POLARIS. Наши изделия разработаны в соответствии с высокими требованиями качества, функциональности и дизайна. Мы уверены, что Вы будете довольны приобретением нового изделия от нашей фирмы.

Перед началом эксплуатации прибора внимательно прочитайте данное Руководство, оно содержит важную информацию по Вашей безопасности, а также рекомендации по правильному использованию прибора и уходу за ним.

Сохраните Руководство вместе с гарантийным талоном, кассовым чеком, по возможности, картонной коробкой и упаковочным материалом.

### **Оглавление**

1. Сфера использования .....	2
2. Описание прибора .....	2
3. Подготовка к работе .....	3
4. Порядок работы .....	3
5. Чистка и уход.....	6
6. Если у Вас возникли проблемы.....	8
7. Меры предосторожности при работе с утюгом.....	9
8. Общие указания по безопасности при работе с электрической бытовой техникой.....	9
9. Комплектация.....	11
10. Технические характеристики.....	11
11. Информация о сертификации.....	11
12. Гарантийное обязательство.....	12

## **ОБЩАЯ ИНФОРМАЦИЯ**

Настоящее руководство по эксплуатации предназначено для ознакомления с техническими данными, устройством, правилами эксплуатации и хранения утюга электрического, модель POLARIS PIR 3099AK 3m (далее по тексту – утюг, прибор).

### **1. СФЕРА ИСПОЛЬЗОВАНИЯ**

- Прибор предназначен для бытового применения.
- Прибор не предназначен для промышленного и коммерческого использования, и использования вне помещений.
- Производитель не несет ответственности за ущерб, возникший в результате неправильного или непредусмотренного настоящей инструкцией использования.

### **2. ОПИСАНИЕ ПРИБОРА**

Прибор используется для глажения и отпаривания белья в бытовых условиях при температуре и влажности жилого помещения

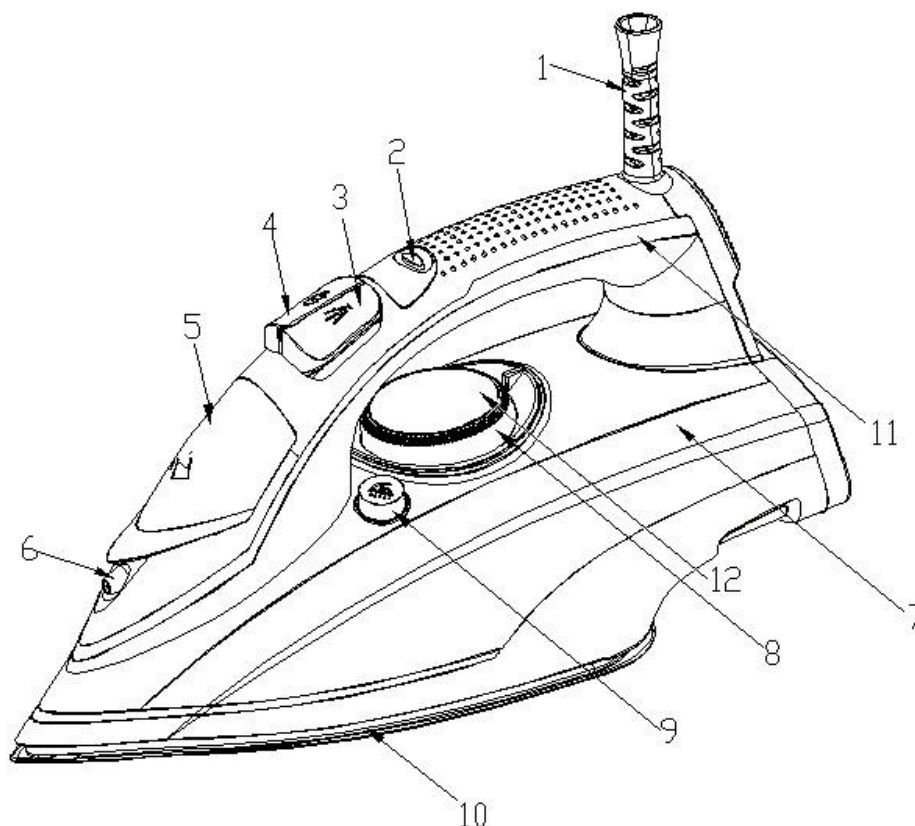

- |   |  |
|---|--|
| 1. Защита электрошнура                            | 7. Резервуар для воды                    |
| 2. LED регулировка подачи пара                    | 8. Регулятор температуры                 |
| 3. Кнопка распыления воды                         | 9. Кнопка самоочистки                    |
| 4. Кнопка интенсивной подачи пара («Выброс пара») | 10. Керамическая подошва                 |
| 5. Отверстие для наполнения резервуара            | 11. Индикатор автоматического отключения |
| 6. Устройство распыления воды                     | 12. Индикатор нагрева                    |



PRO 7 ANODIZED — это уникальная анодированная подошва, устойчивая к царапинам, сверхпрочная и гладкая.

*Процесс анодирования подошвы — это электролитический процесс создания защитного слоя на поверхности металла. Алюминий превращается в оксид алюминия. Оксидная пленка увеличивает твердость и заполняет неровности металла, делая его более гладким, тем самым уменьшая коэффициент трения.*

### 3. ПОДГОТОВКА К РАБОТЕ

1. Распакуйте прибор.
2. Снимите все наклейки или защитную пленку с рабочей поверхности утюга.
3. Очистите отверстия на рабочей поверхности, чтобы пыль, возможно попавшая в отверстия во время изготовления утюга, не испачкала ткань.
4. Протрите подошву утюга слегка влажной тканью перед тем, как начать гладить.
5. Перед первым использованием утюга прогладьте сначала кусок ненужной ткани, чтобы убедиться, что рабочая поверхность достаточно чистая.

#### **Внимание!**





*Некоторые части утюга смазываются маслом при изготовлении, поэтому при первом включении утюг может немного дымить. Это не является дефектом, и спустя некоторое время после начала использования это прекратится.*

### Внимание!

В резервуаре нового утюга возможно наличие небольшое количества воды. Это означает, что Ваш утюг был дополнительно проверен изготовителем.

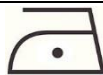
## 4. ПОРЯДОК РАБОТЫ

- Установите утюг на устойчивой поверхности в вертикальном положении на пяту-опору. Подключите утюг к сети. Утюг издаст звуковой сигнал. Выберите температурный режим согласно указаниям на ярлыке Вашей одежды.

Ярлык на одежде	Тип ткани	Режим регулятора температуры
	Синтетические ткани	Низкая температура •
	Шёлковые, шерстяные ткани	Средняя температура ••
	Хлопковые, льняные ткани	Высокая температура (MAX) •••
	Гладить не рекомендуется	

Если материал изделия неизвестен, определите температуру глажения, прогладив участок, незаметный при носке или использовании изделия.

Изделия, изготовленные из шелка, шерстяных и синтетических материалов, следует гладить с изнанки, чтобы не допустить появления лоснящихся пятен.

Изделия, декорированные оборками, нашивками и т.п. рекомендуется гладить на низких температурах.

Бархат и ткани с блеском необходимо гладить в одном направлении.

Вещи из шелка следует гладить, пока они влажные. Не распыляйте воду на сухой шелк при разглаживании.

Если изделие состоит из нескольких видов тканей, выбирайте минимальную температуру.

- При использовании функции разбрызгивания на изделии возможно появления пятен.
- Утюг издаст звуковой сигнал, когда утюг нагрелся до установленной температуры. Индикатор нагрева (12) при этом перестанет мигать и начнёт светиться постоянно.

### Примечание:

Дождитесь полного нагрева утюга и только после этого приступайте к глажению.

### Функция постоянной подачи пара

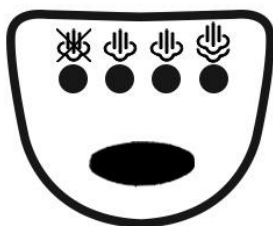

- Выберите интенсивность подачи пара нажатием кнопки.
- Прибор издаст звуковой сигнал, и индикатор интенсивности подачи пара переключится на одну вперёд.

Обозначения интенсивности подачи пара:



Без пара



Минимальная



Средняя



Максимальная

**Внимание! В ручке утюга установлена сенсор\* для автоматического включения и отключения постоянной подачи пара. Пар подаётся только при обхвате ручки рукой.**

*\*Сенсор, отвечающий за включение и подачу пара при касании ручки утюга.*

### Глажение с использованием пара

1. Заполните резервуар
  - Перед заполнением резервуара отключите утюг из сети.
  - Установите LED регулятор уровня подачи пара в положение  «Без пара», иначе заливаемая вода может вытекать через отверстия в подошве
  - Приподнимая для удобства переднюю часть утюга, аккуратно наполните резервуар чистой, холодной водой при помощи стаканчика.

#### **Внимание!**

**Никогда не наполняйте резервуар утюга непосредственно под водопроводным краном.**

- Не превышайте отметку «max», указанную на резервуаре
- Этот утюг разработан для использования водопроводной воды. Однако если у Вас достаточно жесткая вода, то мы рекомендуем использовать смесь ½ водопроводной и ½ дистиллированной воды.



#### **Внимание!**

Не добавляйте в воду никаких других добавок (например, уксус, крахмал, парфюмерные жидкости, средства для удаления накипи).

- Не рекомендуется использовать дистиллированную или деминерализованную воду в чистом виде, разбавляйте её водопроводной водой.
2. Подключите прибор к источнику питания, установите регулятор температуры (8) в положение ●●●(MAX). Загорится индикатор нагрева. Когда утюг достигнет желаемой температуры нагрева, индикатор перестанет мигать и будет светиться постоянно. ~~негаенет.~~

Функцию «Отпаривание» можно использовать только при максимальной температуре нагрева. В противном случае возможен выброс горячей воды.

3. Отрегулируйте подачу пара  
Во избежание протекания воды на белье:
  - Отключайте подачу пара при глажении шелка или синтетики.
  - Установите ее на минимальный уровень для шерстяных изделий.
  - Начиная гладить только после того, как индикатор нагрева будет светиться постоянно.
4. Выбор уровня подачи пара в соответствии с температурой глажения

Ткань	Положение регулятора температуры	Индикатор подачи пара
Лен	●●●	Макс. 
Хлопок	●●●	Макс. 
Шерсть	●●	Мин. 
Шелк	●●	Без пара 
Синтетика	●	Без пара 
OFF	Утюг не нагревается.	

**Функция дополнительного выброса пара («Паровой удар»)**

Для того чтобы получить более сильную подачу пара для глажения:

- Нажимайте время от времени на кнопку «Выброс пара»
- Соблюдайте интервал в несколько секунд между нажатиями
- Выброс пара возможен только при установке регулятора температуры в положение ●●● (MAX).

### **Внимание!**

При использовании функции «Паровой удар», регулятор подачи пара (2) должен быть установлен в положение  «Без пара».

- При отпаривании небольшое количество горячей воды может быть выброшено из отверстий подошвы утюга. При чрезмерно частом нажатии кнопки «Выброс пара», температура подошвы утюга может опуститься ниже установленной. Прекратите нажимать кнопку «Выброс пара» (4) и дайте утюгу нагреться.

### **Функция вертикального отпаривания**

Вертикальное разглаживание подойдет для отпаривания одежды и штор из тонких тканей, находящихся в вертикальном положении.

- Повесьте одежду на вешалку и слегка натяните ткань одной рукой.
- Установите регулятор температуры в положение ●●● (MAX).
- Нажимайте кнопку «Выброс пара» отрывисто и перемещайте утюг вдоль поверхности ткани.
- Держите утюг на расстоянии нескольких сантиметров от ткани.

### **Внимание!**

Вертикальное разглаживание не рекомендуется для синтетических тканей.

Не прикасайтесь подошвой утюга к ткани, чтобы избежать ее оплавления.

Не отпаривайте одежду, надетую на человека. Температура пара очень высокая.

### **Увлажнение белья (устройство распыления воды)**

- Если вы гладите с паром или без пара, при любой температуре нажмите несколько раз подряд на кнопку распыления воды (3), чтобы увлажнить белье.
- Перед использованием этой кнопки убедитесь, что резервуар заполнен водой.

### **Глажение без пара**

- Включите прибор в сеть.
- Отрегулируйте температуру.
- Установите регулятор подачи пара в положение  «Без пара».
- Вы можете начинать гладить, как только ~~не~~ индикатор нагрева будет светиться постоянно.

### **Антикапельная система**

Утюг оснащен специальной защитной системой, препятствующей подтеканию воды при глажении на низкой температуре. Теперь вы можете гладить самые деликатные ткани с использованием пара. При температуре ниже необходимой для образования пара, система автоматически ограничит подачу воды на парообразование.

### **Функция автоматического отключения**

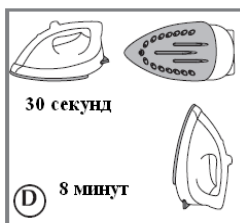

Функция автоматического выключения утюга действует следующим образом:

Примерно через 10 секунд после того, как Вы отпустите ручку утюга, расположенный в ней сенсор автоматического включения и отключения прекратит нагрев подошвы при любом положении утюга. Автоматическое отключение утюга сопровождается миганием индикатора отключения (11), а после остывания подошвы ниже установленной температуры и индикатора нагрева (12). Работа прибора возобновляется после обхвата рукой ручки утюга, индикатор (11) при этом гаснет.

### После глажения

- Отключите утюг от сети и вылейте воду из резервуара.
- Дайте утюгу остыть.
- Всегда храните остывший утюг в вертикальном положении на пяте-опоре в сухом месте.

## 5. ЧИСТКА И УХОД

### Система защиты от накипи Anti-calc system

Это функция предотвращения возникновения накипи во внутренней полости генератора пара утюга. Служит чтобы внутренние полости и отверстия выхода пара не забивались накипью из-за жесткой воды.

### Функция самоочистки

Для увеличения срока службы утюга регулярно проводите самоочистку после двух-трёх циклов использования.

Для этого:

- Откройте отверстие для наполнения резервуара, наполните водой до отметки ●● «МАХ», закройте отверстие.
- Установите регулятор температуры на отметку ●● «МАХ».
- Включите прибор в сеть.
- Дайте утюгу нагреться, пока индикатор нагрева не перестанет мигать.
- Отключите утюг от сети.
- Держа утюг в горизонтальном положении над раковиной, нажмите кнопку самоочистки (9).
- Для окончательной очистки паровых отверстий на рабочей поверхности, прогладьте влажную ткань.
- По окончании очистки установите регулятор температуры на отметку минимальной температуры ●, а регулятор уровня подачи пара – в положение  «БЕЗ ПАРА»
- Вылейте из резервуара остатки воды.

### Чистка внешних поверхностей прибора

- Перед чисткой всегда вынимайте вилку из розетки.
- Протирайте корпус слегка влажной тканью.
- Для очищения подошвы утюга, используйте влажную ткань.
- Никогда не используйте жесткие салфетки, абразивные чистящие средства, уксус или другие химикаты для очищения подошвы утюга.

### Хранение утюга

- Отключите утюг от сети и дайте подошве остыть.
- Вылейте воду из резервуара и установите регулятор уровня подачи пара в положение  «Без пара».

- Поставьте утюг на пяту-опору. Всегда храните остывший утюг в вертикальном положении на пяте-опоре в сухом месте.
- Электроприборы хранятся в закрытом сухом и чистом помещении при температуре окружающего воздуха не выше плюс 40°C с относительной влажностью не выше 70% и отсутствии в окружающей среде пыли, кислотных и других паров, отрицательно влияющих на материалы электроприборов.

## Транспортировка

Электроприборы транспортируют всеми видами транспорта в соответствии с правилами перевозки грузов, действующими на транспорте конкретного вида. При перевозке прибора используйте оригинальную заводскую упаковку

Транспортирование приборов должно исключать возможность непосредственного воздействия на них атмосферных осадков и агрессивных сред.

### ТРЕБОВАНИЯ ПО УТИЛИЗАЦИИ

**Примечание:** По окончании срока эксплуатации электроприбора не выбрасывайте его вместе с обычными бытовыми отходами, а передайте в официальный пункт сбора на утилизацию. Таким образом, Вы поможете сохранить окружающую среду.

Отходы, образующиеся при утилизации изделий, подлежат обязательному сбору с последующей утилизацией в установленном порядке и в соответствии с действующими требованиями и нормами отраслевой нормативной документации, в том числе в соответствии с СанПиН 2.1.7.1322-03 «Гигиенические требования к размещению и обезвреживанию отходов производства и потребления.»

## 6. ЕСЛИ У ВАС ВОЗНИКЛА ПРОБЛЕМА

Если возникает какая-либо небольшая проблема, она обычно может быть легко решена, когда найдена причина ее возникновения

ПРОБЛЕМА	ВОЗМОЖНАЯ ПРИЧИНА	ВОЗМОЖНОЕ РЕШЕНИЕ
Вода протекает через отверстия в подошве	<ul style="list-style-type: none"> <li>• Выбранная температура недостаточна для выработки пара.</li> <li>• Утюг недостаточно нагрет для использования пара.</li> <li>• Слишком сильная подача пара.</li> <li>• Утюг хранился в горизонтальном положении, резервуар не был опорожнен, ручка управления не была установлена в положение «без пара»</li> </ul>	<ul style="list-style-type: none"> <li>• Установите ручку регулятора температуры на отметку ●●● (max).</li> <li>• Подождите, пока сигнальная лампочка будет светиться постоянно.</li> <li>• Уменьшите подачу пара.</li> <li>• См. «Чистка и уход», Хранение утюга</li> </ul>
Коричневые подтеки из подошвы пачкают белье.	<ul style="list-style-type: none"> <li>• Использование химических продуктов для удаления накипи.</li> <li>• Волокна ткани набиваются в отверстия подошвы и обугливаются.</li> </ul>	<ul style="list-style-type: none"> <li>• Не добавляйте в резервуар никаких продуктов для удаления накипи.</li> <li>• Проведите самоочистку. Очистите подошву неметаллической мочалкой. Время от</li> </ul>



		времени прочищайте отверстия подошвы.
Грязная или коричневая подошва пачкает белье.	<ul style="list-style-type: none"> <li>• Использование слишком высокой температуры.</li> <li>• Белье недостаточно тщательно прополоскано или использовался крахмал.</li> </ul>	<ul style="list-style-type: none"> <li>• Очистите подошву, как указано выше. Установите регулятор температуры в соответствии с таблицей температур.</li> <li>• Очистите подошву, как указано выше. Не используйте крахмал.</li> </ul>
Незначительное количество или отсутствие пара.	<ul style="list-style-type: none"> <li>• Резервуар пуст.</li> <li>• Отложение накипи в утюге.</li> <li>• Утюг слишком долго использовался всухую.</li> </ul>	<ul style="list-style-type: none"> <li>• Заполните резервуар чистой водой. Проведите самоочистку.</li> </ul>
Поцарапанная или поврежденная подошва.	<ul style="list-style-type: none"> <li>• Утюг стоял в горизонтальном положении на металлической подставке.</li> </ul>	<ul style="list-style-type: none"> <li>• Всегда ставьте утюг на пятую-опору.</li> </ul>

**!** Во избежание риска пожара, поражения электрическим током или получения травмы при использовании вашего прибора, а также его поломки, строго соблюдайте основные меры предосторожности при работе с данным прибором, а также общие указания по безопасности при работе с электрической бытовой техникой.

## 7. МЕРЫ ПРЕДОСТОРОЖНОСТИ ПРИ РАБОТЕ С ЭЛЕКТРИЧЕСКИМ УТЮГОМ

- Не прикасайтесь к горячим поверхностям утюга. Используйте ручку и кнопки.
- Утюг не следует использовать после падения, если имеются видимые признаки повреждения или нарушения герметичности;
- Перед тем, как налить воду в утюг, отключите его от сети. и установите регулятор подачи пара в положение  «БЕЗ ПАРА».
- Во время глажения и в перерывах между глажениями утюг должен находиться на устойчивой поверхности;
- Не оставляйте без присмотра утюг, включенный в сеть. Отключайте утюг от сети при выходе из помещения, где Вы гладите, даже если Вы покидаете помещение на очень короткое время.
- Никогда не оставляйте Ваш утюг лежащим на гладильной доске. Всегда ставьте его вертикально на пятую-опору, если вы делаете перерыв между глажением.
- Не подпускайте близко к утюгу детей, особенно, когда вы используете функцию выброса пара. При работе электроутюги сильно нагреваются, и прикосновение к поверхности утюга или попадание пара на кожу может вызвать сильный ожог.
- Горячий пар, выпускаемый утюгом, опасен. Не направляйте поток пара на людей и домашних животных.
- Никогда не осуществляйте глажение или отпаривание одежды, надетой на человека.
- Не пользуйтесь утюгом рядом с работающей плитой или другими электронагревательными приборами.
- Не допускайте соприкосновения сетевого шнура с горячими предметами или с подошвой утюга.
- Отключайте утюг от электрической сети на время чистки, хранения или заполнения резервуара для воды.
- Не заливайте уксус или средства против накипи в резервуар для воды.

- Не допускайте соприкосновения подошвы утюга с острыми металлическими поверхностями, что позволит избежать царапин на подошве и продлит срок ее службы.

**Внимание!**

Перед тем как упаковать прибор дайте ему полностью остыть в вертикальном положении.

## **8. ОБЩИЕ УКАЗАНИЯ ПО БЕЗОПАСНОСТИ ПРИ РАБОТЕ С ЭЛЕКТРИЧЕСКОЙ БЫТОВОЙ ТЕХНИКОЙ**

- Эксплуатация прибора должна производиться в соответствии с «Правилами технической эксплуатации электроустановок потребителей».
- Прибор предназначен исключительно для использования в быту. Продолжительное использование прибора в коммерческих целях может привести к его перегрузке, в результате чего он может быть поврежден или может нанести вред здоровью людей.
- Прибор должен быть использован только по назначению в соответствии с инструкцией.
- Не используйте прибор, если вы не уверены в его работоспособности.
- Каждый раз перед включением прибора осмотрите его. При наличии повреждений прибора или сетевого шнура ни в коем случае не включайте прибор в розетку. Не следует использовать прибор после падения, если имеются видимые признаки повреждения. Перед использованием прибор должен быть проверен квалифицированным специалистом.
- Данный прибор не предназначен для использования людьми (включая детей), у которых есть физические, нервные или психические отклонения, или недостаток опыта и знаний, за исключением случаев, когда за такими лицами осуществляется надзор или проводится их инструктирование относительно использования данного прибора лицом, отвечающим за их безопасность. Необходимо осуществлять надзор за детьми с целью недопущения их игр с прибором.
- Не оставляйте прибор без присмотра. Храните прибор в недоступном для детей месте.

**Внимание!**

Не используйте прибор вблизи ванны, раковины или других емкостей, заполненных водой. В случае падения прибора в воду, немедленно отключите его от сети. При этом ни в коем случае не опускайте руки в воду. Перед повторным использованием прибор должен быть проверен квалифицированным специалистом.

- Не используйте прибор вне помещений. Предохраняйте прибор от жары, прямых солнечных лучей, ударов об острые углы, влажности (ни в коем случае не погружайте прибор в воду или иную жидкость). Не прикасайтесь к прибору влажными руками. При намокании прибора сразу отключите его от сети.
- Включайте прибор только в источник переменного тока (~). Перед включением убедитесь, что параметры сети соответствуют тем, что заданы в описании прибора.
- Прибор может быть включен только в сеть с заземлением. Для обеспечения Вашей безопасности заземление должно соответствовать установленным электротехническим нормам. Не пользуйтесь нестандартными источниками питания или устройствами подключения. При использовании удлинителя, убедитесь, что он заземлен.
- **Любое ошибочное включение лишает Вас права на гарантийное обслуживание.**
- По окончании эксплуатации, при установке или снятии принадлежностей, чистке или поломке прибора всегда отключайте его от сети.
- Не допускайте перегрузки сети, которая может привести к несчастным случаям и повреждению прибора. Для этого не включайте в ту же электрическую розетку другие приборы с использованием переходников. Перед тем, как использовать удлинитель, убедитесь, что он не поврежден

- Нельзя переносить прибор, держа его за сетевой провод. Запрещается также отключать прибор от сети, держа его за сетевой провод. При отключении прибора от сети, держитесь за штепсельную вилку.
- Не прикасайтесь к металлическим частям вилки сетевого провода при включении или отключении прибора от сети во избежание удара электрическим током.
- После использования никогда не обматывайте провод электропитания вокруг прибора, так как со временем это может привести к излому провода. Всегда гладко расправляйте провод на время хранения.
- Замену шнура могут осуществлять только квалифицированные специалисты - сотрудники сервисного центра. Неквалифицированный ремонт представляет прямую опасность для пользователя.
- Не пытайтесь разбирать и ремонтировать прибор самостоятельно для сохранения действия гарантии на прибор и во избежание технических проблем. Ремонт должен производиться только квалифицированными специалистами сервисного центра.
- Для ремонта прибора могут быть использованы только оригинальные запасные части.



**Внимание!** После окончания срока службы не выбрасывайте прибор вместе с бытовыми отходами. Передайте его в специализированный пункт для дальнейшей утилизации. Этим Вы поможете защитить окружающую среду.

## 9. КОМПЛЕКТАЦИЯ

1. Утюг в сборе	– 1 шт.
2. Стаканчик для воды	– 1 шт.
3. Руководство по эксплуатации	– 1 шт.
4. Список сервисных центров	– 1 шт.
5. Гарантийный талон	– 1 шт.
6. Упаковка (полиэтиленовый пакет + коробка)	– 1 шт.

## 10. ТЕХНИЧЕСКИЕ ХАРАКТЕРИСТИКИ

Напряжение: 220 – 240 В

Частота: ~50 Гц

Мощность: 2750-3000 Вт

**Примечание:** Вследствие постоянного процесса внесения изменений и улучшений, между инструкцией и изделием могут наблюдаться некоторые различия. Производитель надеется, что пользователь обратит на это внимание.

### Реализация

Правила реализации не установлены.

## 11. ИНФОРМАЦИЯ О СЕРТИФИКАЦИИ

Прибор сертифицирован на соответствие нормативным документам РФ.

- Сертификат соответствия № ТС RU С-US.ЭС01.В.00291 серия RU № 0594112
- Срок действия с 18.08.2017 по 17.08.2018
- Выдан: орган по сертификации продукции Общества с ограниченной ответственностью «ЭнергоСС», 117556, Российская Федерация, город Москва, шоссе Варшавское, дом 70, корпус 2, офис 2.

**На заводе:** НИНБО КАЙБО ГРУП КО., ЛТД Северный Промышленный парк, Чжоусян, Цыси, 315324, Нинбо, Китай

### Импортер:

ООО "Поларис Инт", 105005, г.Москва, 2-ая Бауманская ул., д.7, стр.5, ком.26.



Расчетный срок службы изделия: 3 года  
Гарантийный срок: 2 год со дня покупки  
Дата изготовления указана на изделии.

**Производитель:**

**TEXTON CORPORATION LLC - ООО «ТЕКСТОН КОРПОРЕЙШН»**

**160 Greentree Drive, Suite 101, City Dover, Country of Kent, State of Delaware 19904, United States of America**

**160 Гринтри Драйв, Помещение 101, город Дувр, округ Кент, Штат Делавэр, 19904, Соединенные Штаты Америки**

Информацию о месяц и годе изготовления необходимо смотреть на паспортной табличке на приборе.

**Уполномоченный представитель в РФ и Белоруссии:**

ООО «ДС-Сервис»

109518, г. Москва, Волжский б-р, д.5

Телефон единой справочной службы 8 800 700 11 78

Конструкция прибора соответствует требованиям ТР ТС 004/2011 «О безопасности низковольтного оборудования», а также ТР ТС 020/2011 «Электромагнитная совместимость технических средств».

## 12. ГАРАНТИЙНОЕ ОБЯЗАТЕЛЬСТВО

**Изделие:** Утюг электрический

**Модели:** PIR 3099AK 3m

Настоящая гарантия предоставляется изготовителем в дополнение к правам потребителя, установленным действующим законодательством Российской Федерации, и ни в коей мере не ограничивает их.

Настоящая гарантия действует в течение 24 месяца с даты приобретения изделия и подразумевает гарантийное обслуживание изделия в случае обнаружения дефектов, связанных с материалами и работой. В этом случае потребитель имеет право, среди прочего, на бесплатный ремонт изделия. Настоящая гарантия действительна при соблюдении следующих условий:

1. Гарантийное обязательство распространяется на все модели, выпускаемые компанией «TEXTON CORPORATION LLC» в странах, где предоставляется гарантийное обслуживание (независимо от места покупки).
2. Изделие приобретается исключительно для личных бытовых нужд. Изделие должно использоваться в строгом соответствии с инструкцией по эксплуатации с соблюдением правил и требований по безопасности.
3. Обязанности изготовителя по настоящей гарантии исполняются продавцами – уполномоченными дилерами изготовителя и официальными обслуживающими (сервис) центрами. Настоящая гарантия не распространяется на изделия, приобретенные у не уполномоченных изготовителем продавцов, которые самостоятельно отвечают перед потребителем в соответствии с российским законодательством.
4. Настоящая гарантия не распространяется на дефекты и внешние изменения изделия, возникшие в результате:
  - Химического, механического или иного воздействия, попадания посторонних предметов, жидкостей, насекомых и продуктов их жизнедеятельности внутрь изделия;
  - Неправильной эксплуатации, заключающейся в использовании изделия не по его прямому назначению, а также установки и эксплуатации изделия с нарушением требований Руководства по эксплуатации и правил техники безопасности;
  - Отложения известкового осадка, водного камня и накипи из-за использования воды с высоким содержанием минеральных веществ.
  - Нормальной эксплуатации, а также естественного износа, не влияющие на функциональные свойства: механические повреждения внешней или внутренней поверхности (вмятины, царапины, потертости), естественные изменения цвета металла, в т.ч. появление радужных и темных пятен, а также - коррозии на металле в местах повреждения покрытия и непокрытых участках металла;
  - Износа деталей отделки, ламп, батарей, защитных экранов, накопителей мусора, ремней, щеток и иных деталей с ограниченным сроком использования;
  - Ремонта изделия, произведенного лицами или фирмами, не являющимися авторизованными сервисными центрами\*;
5. Настоящая гарантия действительна по предъявлении вместе с оригиналом настоящего талона, оригиналом товарного чека, выданного продавцом, и изделия, в котором обнаружены дефекты.
6. Настоящая гарантия действительна только для изделий, используемых для личных бытовых нужд, и не распространяется на изделия, которые используются для коммерческих, промышленных или профессиональных целей.

По всем вопросам гарантийного обслуживания изделий POLARIS обращайтесь к Вашему местному официальному продавцу POLARIS.

**В случае обнаружения неисправностей оборудования незамедлительно связаться с сервисным центром**

\*Адреса авторизованных обслуживающих центров на сайте Компании: [www.polar.ru](http://www.polar.ru)

Поставщик не несет никакой ответственности за ущерб, связанный с повреждением изделия при транспортировке, в результате некорректного использования, а также в связи с модификацией или самостоятельным ремонтом изделия.

**Праска електрична  
POLARIS  
Модель PIR 3099AK 3m  
Інструкція з експлуатації**

Дякуємо Вам за вибір продукції торговельної марки POLARIS. Наші вироби розроблено відповідно до високих вимог якості, функціональності та дизайну. Ми впевнені, що, придбавши новий виріб нашої фірми, Ви будете задоволені.

Перед початком експлуатації приладу уважно прочитайте цю інструкцію, вона містить важливу інформацію, що стосується Вашої безпеки, а також рекомендації з правильного використання приладу й догляду за ним.

Зберігайте інструкцію разом із гарантійним талоном, касовим чеком, а також, якщо це можливо, з картонною коробкою і пакувальним матеріалом.

### **Зміст**

1. Сфера використання .....	13
2. Опис приладу .....	14
3. Підготовка до роботи .....	14
4. Порядок роботи .....	15
5. Чищення та догляд.....	18
6. Якщо у вас виникла проблема.....	20
7. Запобіжні заходи під час роботи з праскою.....	21
8. Загальні вказівки з безпеки під час роботи з електричною побутовою технікою.....	21
9. Комплектація.....	22
10. Технічні характеристики.....	23
11. Інформація про сертифікацію.....	23
12. Гарантійне зобов'язання.....	24

### **ЗАГАЛЬНА ІНФОРМАЦІЯ**

Ця інструкція з експлуатації призначена для ознайомлення з технічними даними, будовою, правилами експлуатації та зберігання праски електричної, модель POLARIS PIR 3099AK 3m (далі за текстом – праска, прилад).

#### **1. СФЕРА ВИКОРИСТАННЯ**

- Прилад призначений для побутового застосування.
- Прилад не призначений для промислового та комерційного використання, а також використання поза приміщеннями.
- Виробник не несе відповідальності за збитки, що виникли у результаті неправильного або не передбаченого цією інструкцією використання.

## 2. ОПИС ПРИЛАДУ

Прилад використовується для прасування та відпарювання білизни у побутових умовах за температури та вологості житлового приміщення.

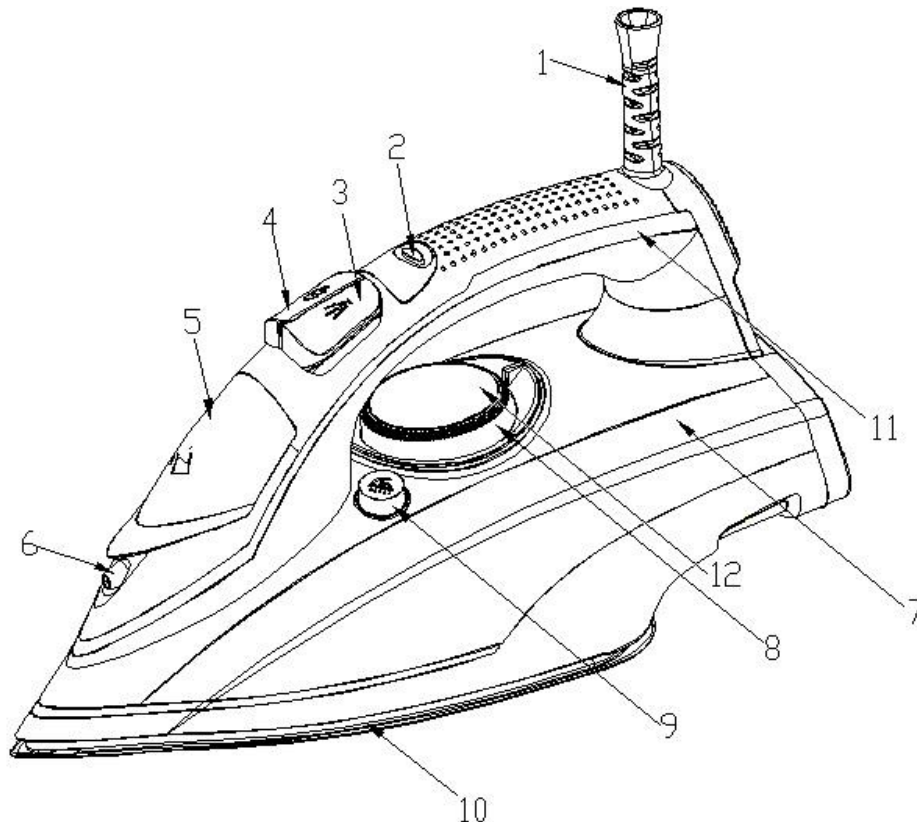

- |  |   |
|--|---|
| 1. Захист електрошнура                           | 7. Резервуар для води                   |
| 2. LED-регулювання подачі пари                   | 8. Регулятор температури                |
| 3. Кнопка розбризкування води                    | 9. Кнопка самоочищення                  |
| 4. Кнопка інтенсивної подачі пари («Викид пари») | 10. Керамічна підшова                   |
| 5. Отвір для наповнення резервуару               | 11. Індикатор автоматичного відключення |
| 6. Пристрій для розбризкування води              | 12. Індикатор нагрівання                |



**PRO 7 ANODIZED** — це унікальна анодована підшова, стійка до подряпин, надміцна та гладка.

*Процес анодування підшови — це електролітичний процес створення захисного шару на поверхні металу. Алюміній перетворюється на оксид алюмінію. Оксидна плівка збільшує твердість та заповнює нерівності металу, що робить його більш гладким, тим самим зменшуючи коефіцієнт тертя.*

## 3. ПІДГОТОВКА ДО РОБОТИ

6. Розпакуйте прилад.
7. Зніміть усі наклейки або захисну плівку з робочої поверхні праски.
8. Почистіть отвори на робочій поверхні, щоб пил, який міг потрапити в отвори під час виготовлення праски, не вимазав тканину.
9. Перед початком прасування протріть підшову праски зволоженою тканиною.
10. Перед першим використанням праски спробуйте попрасувати шматок непотрібної тканини, щоб упевнитися, що поверхня достатньо чиста.

**Увага!**





Деякі частини праски змазують мастилом під час виготовлення, тому при першому увімкненні праска може трохи диміти. Це не є дефектом, і через деякий час після початку використання це припиниться.

**Увага!**

У резервуарі нової праски може бути невелика кількість води. Це значить, що ваша праска додатково перевірялася виробником.

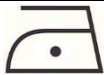
**4. ПОРЯДОК РОБОТИ**

- Встановіть праску на стійкій поверхні у вертикальному положенні на п'яту-опору. Увімкніть праску у мережу. Праска подасть звуковий сигнал. Оберіть температурний режим відповідно до вказівок на етикетці вашого одягу.

Етикетка на одязі	Тип тканини	Режим регулятора температури
	Синтетичні тканини	Низька температура •
	Шовкові, шерстяні тканини	Середня температура ••
	Бавовняні, льняні тканини	Висока температура (MAX) •••
	Не рекомендується прасувати	

Якщо матеріал виробу невідомий, визначте температуру прасування, спробувавши прасувати ділянку, яку не видно під час носіння або використання виробу.

Вироби, виготовлені з шовку, шерстяних або синтетичних матеріалів, слід прасувати з виворотного боку, щоб не допускати появи блискучих плям.

Вироби, декоровані оборками, нашивками тощо, рекомендовано прасувати на низьких температурах.

Оксамит та тканини з блиском необхідно прасувати в одному напрямку.

Речі з шовку слід прасувати, поки вони вологі. Не розбризкуйте воду на сухий шовк при розгладжуванні.

Якщо виріб складається з кількох видів тканин, обирайте мінімальну температуру.

- При використанні функції розбризкування на виробі можуть з'являтися плями.
- Коли праска нагріється до заданої температури, пролунає звуковий сигнал. Індикатор нагрівання (12) при цьому перестане блимати і почне світитися постійно.

**Примітка:**

Дочекайтеся повного нагрівання праски і лише після цього починайте прасувати.

**Функція постійної подачі пари**



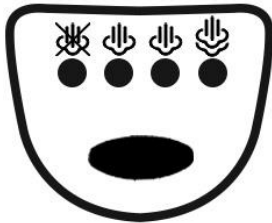

- Оберіть інтенсивність подачі пари натисненням кнопки.
- Прилад подасть звуковий сигнал, індикатор інтенсивності подачі пари перемкнеться на одну поділку вперед.

Позначення інтенсивності подачі пари:



Без пари



Мінімальна



Середня



Максимальна

**Увага! У ручці праски встановлено сенсор\* для автоматичного увімкнення та вимкнення постійної подачі пари. Пара подається лише при обхваті ручки рукою.**

*\*Сенсор, що відповідає за увімкнення та подачу пари при доторканні ручки праски.*

## Прасування з використанням пари

Наповніть резервуар

- Перед заповненням резервуару вимкніть праску з мережі.
- Встановіть LED-регулятор рівня подачі пари у положення  «Без пари», інакше вода, яку заливають, може витікати через отвори у підшві.
- Піднімаючи для зручності передню частину праски, акуратно наповніть резервуар чистою холодною водою за допомогою склянки.

**Увага!**

**Ніколи не заповнюйте резервуар праски безпосередньо під краном.**

- Не перевищуйте відмітку «max», вказану на резервуарі.
- Цю праску розроблено для використання водопровідної води. Але якщо у вас дуже жорстка вода, ми рекомендуємо використовувати суміш ½ водопровідної та ½ дистильованої води.

**Увага!**

Не додавайте у воду жодних інших добавок (наприклад, оцет, крохмаль, парфумерні рідини, засоби для видалення накипу).

- Не рекомендується використовувати дистильовану або демінералізовану воду у чистому вигляді, розбавляйте її водопровідною водою.

Підключіть прилад до джерела живлення, встановіть регулятор температури (8) у положення ●●●(MAX). Спалахне індикатор нагрівання. Коли праска досягне бажаної температури нагрівання, індикатор перестане блимати і буде світитися постійно.



Функцію «Відпарювання» можна використовувати лише при максимальній температурі нагрівання. Інакше можливий викид гарячої води.

### Відрегулюйте подачу пари

Щоб уникнути протікання води на білизну:

- Відключайте подачу пари під час прасування шовку або синтетики.
- Встановіть її на мінімальний рівень для шерстяних виробів.
- Починайте прасувати лише тоді, коли індикатор нагрівання буде світитися постійно.

**Вибір рівня подачі пари - відповідно до температури прасування.**

Тканина	Положення регулятора температури	Індикатор подачі пари
Льон	●●●	Макс. 
Бавовна	●●●	Макс. 

Шерсть	••	Мін. 
Шовк	••	Без пари 
Синтетика	•	Без пари 
OFF	Праска не нагрівається.	

### Функція додаткового викиду пари («Паровий удар»)

Для того, щоб отримати сильнішу подачу пари для прасування:

- Натискайте час від часу на кнопку «Викид пари»
- Дотримуйтеся інтервалу кілька секунд між натисненнями.
- Викид пари можливий лише при встановленні регулятора температури у положення •••(MAX).

### Увага!

Під час використання функції «Паровий удар» регулятор подачі пари (2) має бути встановлений у положення  «Без пари».

- Під час відпарювання невелика кількість гарячої води може витікати з отворів підшви праски. При надто частому натисненні кнопки «Викид пари» температура підшви праски може опуститися нижче встановленої. Припиніть натискати кнопку «Викид пари» (4) і зачекайте, поки праска нагріється.

### Функція вертикального відпарювання

Вертикальне розгладжування підійде для відпарювання одягу та штор з тонких тканин, що знаходяться у вертикальному положенні.

- Повісьте одяг на вішак та злегка натягніть тканину однією рукою.
- Встановіть регулятор температури у положення ••• (MAX).
- Уривчасто натискайте кнопку «Викид пари» та переміщуйте праску вздовж поверхні тканини.
- Тримайте праску на відстані кількох сантиметрів від тканини.

### Увага!

Вертикальне розгладжування не рекомендується для синтетичних тканин.

Не торкайтеся підшовою праски до тканини, щоб вона не оплавилася.

Не відпарюйте одяг на людині. Температура пари дуже висока.

### Зволоження білизни (пристрій для розбризкування води)

- Якщо ви прасуєте з парою або без пари, за будь-якої температури натисніть кілька разів підряд кнопку розбризкування води (3), щоб зволожити білизну.
- Перед використанням цієї кнопки переконайтеся, що резервуар заповнений водою.

### Прасування без пари

- Увімкніть прилад у мережу.
- Відрегулюйте температуру.
- Встановіть регулятор подачі пари у положення  «Без пари».
- Ви можете розпочинати прасування, як тільки індикатор нагрівання буде світитися постійно.

### Антикрапельна система

Праска оснащена спеціальною захисною системою, що перешкоджає протіканню води під час прасування на низьких температурах. Тепер ви можете прасувати найделікатніші тканини з використанням пари. Якщо температура нижча за необхідну для утворення пари, система автоматично обмежить подачу води для пароутворення.

## Функція автоматичного вимкнення

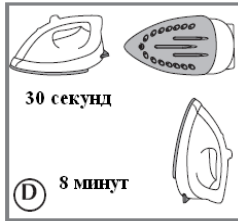

Функція автоматичного вимкнення праски діє наступним чином:

Приблизно через 10 секунд після того, як Ви відпустите ручку праски, розміщений у ній сенсор автоматичного увімкнення та вимкнення припинить нагрівання підшови при будь-якому положенні праски. Автоматичне відключення праски супроводжується блиманням індикатора відключення (11), а після охолодження підшови нижче встановленої температури - також індикатора нагрівання (12). Робота приладу відновлюється після обхвату рукою ручки праски, індикатор (11) при цьому гасне.

## Після прасування

- Відключіть праску від мережі і вилийте воду з резервуару.
- Залиште праску охолоджуватися.
- Завжди зберігайте холодну праску у вертикальному положенні на п'яти-опорі у сухому місці.

## 5.ЧИЩЕННЯ ТА ДОГЛЯД

### Система захисту від накипу Anti-calc system

Це функція запобігання виникненню накипу у внутрішній порожнині генератора пари у прасці: щоб внутрішні порожнини та отвори виходу пари не забивались накипом із-за жорсткої води.

### Функція самоочищення

Для збільшення терміну служби праски регулярно здійснюйте самоочищення після двох-трьох циклів користування.

Для цього:

- Відкрийте отвір для наповнення резервуару, залийте воду до позначки ●●● «MAX», закрийте отвір.
- Встановіть регулятор температури на позначці ●●● «MAX».
- Увімкніть прилад у мережу.
- Залиште праску нагріватися, поки індикатор нагрівання не припинить блимати.
- Вимкніть прилад з мережі.
- Тримавши праску у горизонтальному положенні над раковиною, натисніть кнопку самоочищення (9).
- Для остаточного очищення парових отворів на робочій поверхні випрасуйте вологу тканину.
- Після завершення очищення встановіть регулятор температури на позначку мінімальної температури ●, а регулятор рівня подачі пари – у положення  «БЕЗ ПАРИ»
- Вилийте з резервуару рештки води.

### Чищення зовнішніх поверхонь приладу

- Перед чищенням завжди виймайте вилку з розетки.
- Протирайте корпус зволоженою тканиною.

- Для очищення підошви праски використовуйте вологу тканину.
- Ніколи не використовуйте жорсткі серветки, абразивні засоби для чищення, оцет або інші хімікати для очищення підошви праски.

### **Зберігання праски**

- Вимкніть праску з мережі та зачекайте, поки підошва охолоне.
- Вилийте воду з резервуару та встановіть регулятор рівня подачі пари у положення  «Без пари».
- Поставте праску на п'яту-опору. Завжди зберігайте холодну праску на п'яті-опорі у сухому місці.
- Електроприлади зберігаються у закритому сухому та чистому приміщенні за температури повітря не вище плюс 40°C з відносною вологістю не вище 70% та за відсутності в навколишньому середовищі пилу, кислотних та інших парів, що негативно впливають на матеріали електроприладів.

### **Транспортування**

Електроприлади транспортують усіма видами транспорту відповідно до правил перевезення вантажів, що діють на транспорті конкретного виду. При перевезенні приладу використовуйте оригінальну заводську упаковку.

Транспортування приладів має виключати можливість безпосереднього впливу на них атмосферних опадів та агресивних середовищ.

### ***ВИМОГИ ЩОДО УТИЛІЗАЦІЇ***

***Примітка:*** Після закінчення терміну служби не викидайте прилад разом з побутовими відходами. Передайте його у спеціалізований пункт для подальшої утилізації. Цим Ви допоможете захистити довкілля.

Відходи, що утворюються у результаті утилізації виробів, підлягають обов'язковому збору з подальшою утилізацією у встановленому порядку та відповідно до чинних вимог та норм галузевої нормативної документації, зокрема відповідно до СанПіН 2.1.7.1322-03 «Гігієнічні вимоги щодо розміщення і знешкодження відходів виробництва та споживання».

## 6.ЯКЩО У ВАС ВИНИКЛА ПРОБЛЕМА

Якщо виникає невелика проблема, її можна легко вирішити, якщо буде знайдено причину її виникнення.

ПРОБЛЕМА	МОЖЛИВА ПРИЧИНА	МОЖЛИВЕ РІШЕННЯ
Вода протікає через отвори у подошві	<ul style="list-style-type: none"> <li>• Обрана температура не достатня для генерування пари.</li> <li>• Праска недостатньо нагріта для використання пари.</li> <li>• Надто сильна подача пари.</li> <li>• Праска зберігалась у горизонтальному положенні, резервуар не був випорожнений, ручка керування не була встановлена у положення «без пари»</li> </ul>	<ul style="list-style-type: none"> <li>• Встановіть ручку регулятора температури на позначку ●●● (max).</li> <li>• Зачекайте, поки сигнальна лампочка буде світитися постійно.</li> <li>• Зменште подачу пари.</li> <li>• Див. «Чищення та догляд», «Зберігання праски»</li> </ul>
Коричневі патьоки з подошви бруднять білизну	<ul style="list-style-type: none"> <li>• Використання хімічних засобів для видалення накипу.</li> <li>• Волокна тканини набиваються у отвори подошви та обуглюються.</li> </ul>	<ul style="list-style-type: none"> <li>• Не додавайте у резервуар ніяких засобів для видалення накипу.</li> <li>• Зробіть самоочищення. Почистіть подошву неметалевою мочалкою. Час від часу прочищайте отвори подошви.</li> </ul>
Брудна або коричнева подошва бруднить білизну	<ul style="list-style-type: none"> <li>• Використання надто високої температури.</li> <li>• Білизна недостатньо ретельно прополоскана або використовувався крохмаль.</li> </ul>	<ul style="list-style-type: none"> <li>• Почистіть подошву, як вказано вище. Встановіть регулятор температури відповідно до таблиці температур.</li> <li>• Почистіть подошву, як вказано вище. Не використовуйте крохмаль.</li> </ul>
Незначна кількість або відсутність пари	<ul style="list-style-type: none"> <li>• Резервуар порожній.</li> <li>• Відкладення накипу у прасці.</li> <li>• Праска надто довго використовувалась насухо.</li> </ul>	<ul style="list-style-type: none"> <li>• Заповніть резервуар чистою водою. Зробіть самоочищення.</li> </ul>
Подряпана або пошкоджена подошва.	<ul style="list-style-type: none"> <li>• Праска стояла у горизонтальному положенні на металевій підставці.</li> </ul>	<ul style="list-style-type: none"> <li>• Завжди ставте праску на п'яту-опору.</li> </ul>

 **Щоб уникнути ризику виникнення пожежі, ураження електричним струмом або отримання травми під час використання вашого приладу, а також його поломки, суворо дотримуйтесь запобіжних заходів під час роботи з цим приладом, а також основних заходів безпеки під час роботи з електричною побутовою технікою.**

## 7.ЗАПОБІЖНІ ЗАХОДИ ПІД ЧАС РОБОТИ З ЕЛЕКТРИЧНОЮ ПРАСКОЮ

- Не торкайтеся гарячих поверхонь праски. Використовуйте ручку та кнопки.
- Не слід користуватися праскою після падіння, якщо є видимі ознаки пошкодження або порушення герметичності.
- Перед тим, як налити воду у праску, відключіть її від мережі та встановіть регулятор подачі пари у положення  «БЕЗ ПАРИ».
- Під час прасування та у перервах між прасуванням праска має знаходитися на рівній стійкій поверхні.
- Не залишайте без нагляду праску, увімкнену у мережу. Відключіть праску від мережі, коли виходите з приміщення, де ви прасуєте, навіть якщо ви залишаєте приміщення на короткий строк.
- Ніколи не залишайте праску лежати на дошці для прасування. Завжди ставте її на п'яту-опору, якщо ви робите перерву між прасуванням.
- Не підпускайте близько до праски дітей, особливо коли ви використовуєте функцію викиду пари. Під час роботи електропраски сильно нагріваються, і торкання до поверхні праски або попадання пари на шкіру може викликати сильний опік.
- Гаряча пара, що виходить з праски, - небезпечна. Не спрямовуйте потік пари на людей та домашніх тварин.
- Ніколи не прасуйте та не відпарюйте одяг на людині.
- Не користуйтеся праскою поряд з увімкненою плитою або іншими електронагрівальними приладами.
- Не допускайте торкання мережевого шнура з гарячими предметами або з підшоивою праски.
- Відключайте праску від електромережі на час чищення, зберігання або заповнення резервуару для води.
- Не заливайте оцет або засоби проти накипу у резервуар для води.
- Не допускайте торкання підшови праски до гострих металевих поверхонь, що дозволить уникнути подряпин на підшві та продовжить термін її служби.

### **Увага!**

Перед тим, як упакувати прилад, залиште його до повного охолодження у вертикальному положенні.

## 8.ЗАГАЛЬНІ ВКАЗІВКИ З БЕЗПЕКИ ПІД ЧАС РОБОТИ З ЕЛЕКТРИЧНОЮ ПОВУТОВОЮ ТЕХНІКОЮ

- Експлуатація приладу повинна здійснюватися відповідно до «Правил технічної експлуатації електроустановок споживачів».
- Прилад призначений виключно для використання у побуті. Тривале використання приладу з комерційною метою може призвести до його перевантаження, у результаті чого він може бути пошкоджений або може зашкодити здоров'ю людей.
- Прилад має використовуватися лише за призначенням у відповідності до інструкції.
- Не користуйтеся приладом, якщо ви не впевнені у його справності.
- Щоразу перед увімкненням приладу оглядайте його. За наявності пошкоджень приладу або мережевого шнура в жодному разі не вмикайте прилад у розетку.
- Не слід користуватися приладом після падіння, якщо є видимі ознаки пошкодження. Перед використанням прилад має оглянути кваліфікований спеціаліст.
- Цей прилад не призначений для використання людьми (у тому числі дітьми) із фізичними, нервовими або психічними відхиленнями або яким бракує досвіду чи знань, за винятком випадків, коли за такими людьми здійснюється нагляд або відповідальна за їх безпеку особа проводить їм інструктаж щодо користування цим приладом. Необхідно здійснювати нагляд за дітьми з метою недопущення їхніх ігор з приладом.

- Не залишайте прилад без нагляду. Зберігайте прилад у недоступному для дітей місці.

### **Увага!**

Не використовуйте прилад поблизу ванн, раковин та інших посудин, заповнених водою. У разі падіння приладу у воду негайно від'єднайте його від мережі. При цьому в жодному разі не занурюйте руки у воду. Перед подальшим використанням прилад має бути перевірений кваліфікованим спеціалістом.

- Не використовуйте прилад поза приміщеннями. Бережіть його від спеки, прямих сонячних променів, ударів об гострі кути, вологи (у жодному разі не занурюйте прилад у воду або інші рідини). Не торкайтеся приладу вологими руками. Після намокання одразу відключіть прилад від мережі.
- Вмикайте прилад лише у джерело перемінного струму (~). Перед увімкненням переконайтеся, що параметри відповідають заданим в описі приладу.
- Прилад може вмикатися лише у мережу з заземленням. Задля Вашої безпеки заземлення має відповідати встановленим електротехнічним нормам. Не користуйтеся нестандартними джерелами живлення або пристроями підключення. У разі використання подовжувача переконайтеся, що він заземлений.
- Будь-яке помилкове увімкнення позбавляє Вас права на гарантійне обслуговування.
- Після закінчення експлуатації, під час чищення або у випадку поломки приладу завжди відключайте його від мережі.
- Не допускайте перевантаження мережі, котре може призвести до нещасних випадків та пошкодження приладу. Для цього не вмикайте у ту ж саму електричну розетку інші прилади з використанням перехідників. Перед тим, як використовувати подовжувач, переконайтеся, що він не пошкоджений.
- Не можна переносити прилад, тримаючи його за мережевий шнур. Забороняється також відключати прилад від мережі, тримаючи його за шнур. При відключенні приладу від мережі тримайтеся за штепсельну вилку.
- Не торкайтеся металевих частин вилки мережевого шнура під час увімкнення або вимкнення приладу з мережі, щоб уникнути удару електрострумом.
- Після використання ніколи не обмотуйте шнур живлення навкруг приладу, оскільки з часом це може призвести до заломлення шнура. Завжди гладко розправляйте шнур на час зберігання.
- Заміну шнура можуть здійснювати лише кваліфіковані спеціалісти – працівники сервісного центру. Некваліфікований ремонт становить пряму небезпеку для користувача.
- Щоб зберегти дію гарантії на прилад та запобігти технічним проблемам, не намагайтеся розбирати та ремонтувати прилад самостійно. Ремонт мають здійснювати лише кваліфіковані працівники сервісного центру.
- Для ремонту приладу можуть використовуватися лише оригінальні запасні частини.



**Увага!** Після закінчення терміну служби не викидайте прилад разом з побутовими відходами. Передайте його у спеціалізований пункт для подальшої утилізації. Цим Ви допоможете захистити довкілля.

## **9.КОМПЛЕКТАЦІЯ**

- |  |         |
|--|---------|
| 1. Праска у зборі                            | – 1 шт. |
| 2. Склянка для води                          | – 1 шт. |
| 3. Інструкція з експлуатації                 | – 1 шт. |
| 4. Перелік сервісних центрів                 | – 1 шт. |
| 5. Гарантійний талон                         | – 1 шт. |
| 6. Упаковка (поліетиленовий пакет + коробка) | – 1 шт. |

## 10.ТЕХНІЧНІ ХАРАКТЕРИСТИКИ

Напруга: 220 – 240 В

Частота: ~50 Гц

Потужність: 2750-3000 Вт

**Примітка:** Внаслідок постійного процесу внесення змін та вдосконалень між інструкцією та виробом можуть спостерігатися певні розбіжності. Виробник сподівається, що користувач зверне на це увагу.

### Реалізація

Правила реалізації не встановлені.

## 11.ІНФОРМАЦІЯ ПРО СЕРТИФІКАЦІЮ

Прилад сертифікований на відповідність нормативним документам РФ.

**На заводі:** НІНБО КАЙБО ГРУП КО., ЛТД Північний Промисловий парк, Чжоусян, Цзісі, 315324, Нінбо, Китай

**Імпортер:**

ТОВ "Поларіс Інт", 105005, м. Москва, 2-а Бауманська вул., буд.7, корп..5, кім.26.



**Розрахунковий термін служби виробу:** 3 роки

**Гарантійний строк:** 2 роки від дня покупки

**Дата виготовлення вказана на виробі.**

**Виробник:**

**TEXTON CORPORATION LLC – ТОВ «ТЕКСТОН КОРПОРЕЙШН»**

**160 Greentree Drive, Suite 101, City Dover, Country of Kent, State of Delaware 19904, United States of America**

**160 Грінтрі Драйв, Приміщення 101, місто Дувр, округ Кент, Штат Делавер, 19904, Сполучені Штати Америки**

Інформацію про місяць та рік виготовлення дивитися на паспортній табличці на приладі.

**Уповноважений представник на території РФ та Білорусі:**

ТОВ «ДС-Сервіс»

109518, м. Москва, Волзький б-р, буд.5

Телефон єдиної довідкової служби 8 800 700 11 78

Конструкція приладу відповідає вимогам ТР ТС 004/2011 «Про безпеку низьковольтного обладнання», а також ТР ТС 020/2011 «Електромагнітна сумісність технічних засобів».



## 12. ГАРАНТІЙНЕ ЗОБОВ'ЯЗАННЯ

**Виріб:** Праска електрична

**Модель:** PIR 3099AK 3m

Ця гарантія надається виробником на додаток до прав споживача, встановлених чинним законодавством Російської Федерації, і жодною мірою не обмежує їх.

Ця гарантія діє впродовж 24 місяців від дати придбання виробу та передбачає гарантійне обслуговування виробу у разі виявлення дефектів, пов'язаних з матеріалами та роботою. У цьому випадку споживач має право також на безкоштовний ремонт виробу.

Ця гарантія діє у разі дотримання таких умов:

1. Гарантійне зобов'язання розповсюджується на усі моделі, які випускаються компанією TEXTON CORPORATION LLC, у країнах, де надається гарантійне обслуговування (незалежно від місця покупки).

2. Виріб купується виключно для особистих побутових потреб. Виріб повинен використовуватися відповідно до інструкції з експлуатації та з дотриманням правил та вимог безпеки.

3. Зобов'язки виробника відповідно до цієї гарантії виконують продавці – уповноважені дилери виробника та офіційні центри з обслуговування - (сервіс) центри. Ця гарантія не розповсюджується на вироби, придбані у неуповноважених виробником продавців, котрі самостійно несуть відповідальність перед споживачем згідно з російським законодавством.

4. Ця гарантія не розповсюджується на дефекти та зовнішні зміни приладу, що виникли у результаті:

- Хімічного, механічного та іншого впливу, попадання сторонніх предметів, рідин, комах та продуктів їх життєдіяльності всередину виробу;
- Неправильної експлуатації, що полягає у використанні виробу не за його прямим призначенням, а також встановлення та експлуатації виробу з порушенням правил та вимог техніки безпеки;
- Відкладання вапняного осаду, водного каменю та накипу внаслідок використання води з високим вмістом мінеральних речовин.
- Нормальної експлуатації, а також природного зношування, що не впливають на функціональні властивості: механічні пошкодження зовнішньої або внутрішньої поверхні (вм'ятини, подряпини, потертості), природні зміни кольору металу, у тому числі поява райдужних та темних плям, а також корозії на металі у місцях пошкодження поверхні та непокритих ділянках металу;
- Зношування деталей оздоблення, ламп, батарей, захисних екранів, накопичувачів сміття, ременів, щіток та інших деталей з обмеженим строком використання;
- Ремонту виробу, здійсненого особами або фірмами, що не є авторизованими сервісними центрами\*.

5. Ця гарантія діє за умови пред'явлення оригіналу цього гарантійного талона, оригіналу товарного чека, виданого продавцем, та виробу, у якому виявлено дефекти.

6. Ця гарантія діє лише для виробів, що використовуються для особистих побутових потреб, та не розповсюджується на вироби, котрі використовуються з комерційною, промисловою та професійною метою.

З усіх питань гарантійного обслуговування виробів POLARIS звертайтеся до вашого місцевого офіційного продавця POLARIS.

**У разі виявлення несправностей обладнання необхідно негайно зв'язатися із сервісним центром.**

\*Адреси авторизованих центрів обслуговування на сайті Компанії: [www.polar.ru](http://www.polar.ru)

Постачальник не несе жодної відповідальності за збитки, пов'язані з пошкодженням виробу під час транспортування, внаслідок некоректного використання, а також у зв'язку із модифікацією або самостійним ремонтом виробу.

**Электр үтік құрылғысы**  
**POLARIS**  
**Үлгісі PIR 3099AK 3m**  
**Пайдалану жөніндегі нұсқаулық**

POLARIS сауда таңбасымен шығарылатын өнімді таңдағаныңыз үшін алғысымызды білдіреміз. Біздің бұйымдар сапа, функционалдық және дизайнға қойылатын жоғары талаптарға сәйкес жасалған. Біздің фирмадан жаңа бұйым алғаныңызға риза болатыныңызға сенімдіміз.

Құрылғыны пайдаланбас бұрын осы пайдалану жөніндегі нұсқаулықты міндетті түрде толықтай, мұқият оқып шығыңыз, осы нұсқаулықтың барлық пайдалану ережелерімен мұқият танысыңыз, онда Сіздің қауіпсіздігіңізге қатысты маңызды ақпарат бар, сондай-ақ, құрылғыны дұрыс пайдалану және оған күтім көрсету жөніндегі нұсқаулар және кеңестер берілген.

Пайдалану жөніндегі нұсқаулықты кепілдік талонымен, кассалық чекпен бірге, мүмкіндігінше, картон қорапта және орама материалымен бірге сақтаңыз.

### **Мазмұны**

1. Құрылғының пайдалану аясы .....	25
2. Құрылғының сипаттамасы .....	26
3. Құрылғыны іске қоспас бұрын пайдалануға дайындау .....	26
4. Жұмыс тәртібі .....	27
5. Тазарту және күтім .....	32
6. Егер сізде қандай да бір қиындық туындаса .....	35
7. Осы электр үтік құрылғымен жұмыс атқару барысындағы қауіпсіздік жөніндегі арнайы нұсқаулар .....	36
8. Тұрмыстық электрлік құрылғылармен пайдалану барысындағы қауіпсіздік жөніндегі жалпы нұсқаулар .....	37
9. Құрылғының жиынтықтылығы .....	37
10. Құрылғының техникалық сипаттамалары .....	38
11. Сертификаттау жөніндегі ақпарат .....	38
12. Кепілдік міндеттеме .....	39

### **ЖАЛПЫ МӘЛІМЕТ**

Бұл пайдалану бойынша нұсқаулық, үлгісі PIR 3099AK 3m POLARIS сауда таңбасымен шығарылатын, киім-кешектердің мыжылыстарын тегістейтін, яғни үтіктейтін тұрмыстық электр үтігі (бұдан әрі мәтін бойынша – үтік құрылғы, үтік, құрылғы) жөніндегі техникалық деректері мен сипаттамаларымен, оның құрылғысымен, сонымен қатар құрылғыны сақтау және пайдалану бойынша ережелермен танысуға арналған.

#### **1. ҚҰРЫЛҒЫНЫҢ ПАЙДАЛАНУ АЯСЫ**

- Бұл тұрмыстық электр үтік құрылғы тек қана үйде, тұрмыстық мақсатта пайдалануға арналған.
- Құрылғыны бөлмежайдан тысқары жерде, сондай-ақ, өнеркәсіптік және коммерциялық мақсатта пайдалануға тыйым салынады.
- Өндіруші осы пайдалану жөніндегі Нұсқауда қарастырылмаған немесе дұрыс пайдаланбаудың нәтижесінде туындаған залал үшін жауапты емес.

## 2. ҚҰРЫЛҒЫНЫҢ СИПАТТАМАСЫ

Бұл құрылғы тек қана тұрғын үй-жайда, қалыпты болып саналатын ылғалдық пен температурада, тұрмыстық мақсатта осы пайдалану жөніндегі Нұсқаулықтың ережелері мен талаптарына сәйкес тек тұрмыста және соған ұқсас жағдайларда ғана пайдалануға, сонымен қатар құрғақтай үтіктеуге және бұмен дымқылдап үтіктеуге арналған.

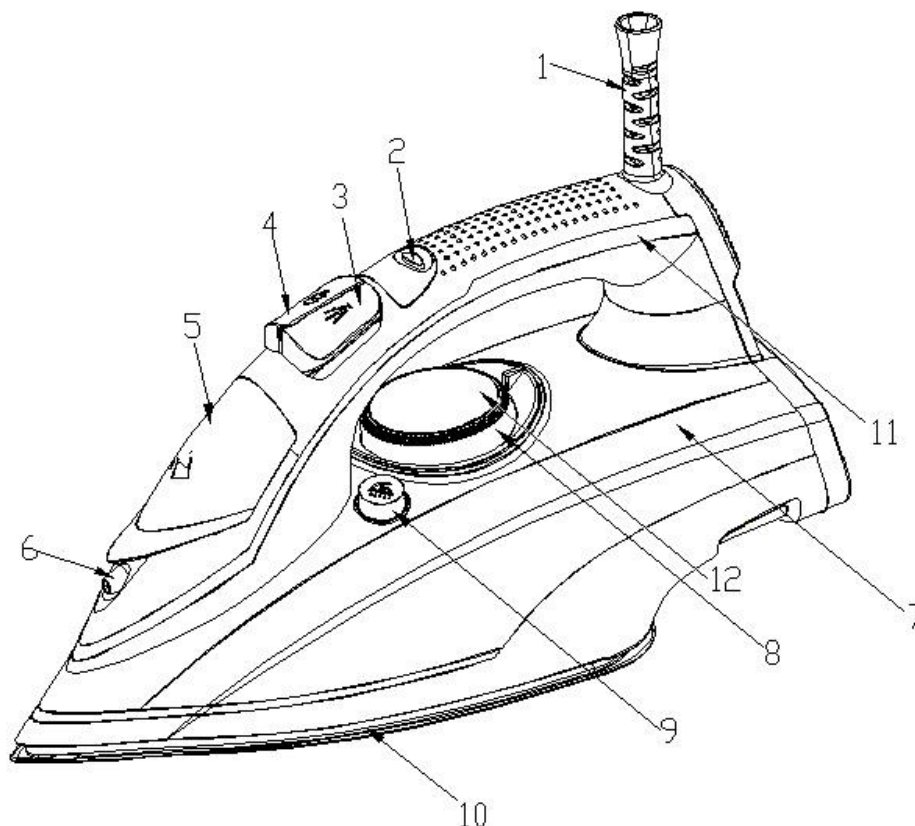

1. Құрылғының электр желілік баусымның окшаулағыш қорғанысы;
2. Бу жіберудің деңгейін реттейтін LED реттегіш тетігі;
3. Суды шашыратып бүркуға арналған батырмасы;
4. Бұды қарқынды түрде жіберудің тетігі («бу сокқысы»);
5. Су резервуарын сумен толтыруға арналған саңылау;
6. Суды шашыратып бүрку үшін пайдаланатын бүркуіш құрылғысы;
7. Суға арналған резервуар;
8. Қызудың температурасын реттеуге арналған реттегіш тетігі;
9. Өзін-өзі тазарту функциясының батырмасы;
10. Құрылғының керамикалық табаны;
11. Автоматты түрде сөндіру индикаторы;
12. Қызудың деңгейін көрсететін жарық индикаторы.

## 3. ҚҰРЫЛҒЫНЫ ІСКЕ ҚОСПАС БҰРЫН ПАЙДАЛАНУҒА ДАЙЫНДАУ

1. Құрылғының қаптама қорабын ашып, құрылғыны абайлап алып шығарыңыз.
2. Үтіктің сыртқы бетінен барлық жарнамаға қатысты жапсырмаларды алып тастаңыз және үтіктің жұмыстық қабатынан, яғни үтіктің табанынан қорғаныс қабығын абайлап шешіп алыңыз.
3. Үтікті өңдеу барысында пайда болған шаң–тозаң үтіктің табанындағы саңылауларға түсіп кетуі мүмкін, ол шаң-тозаң матаны бүлдірмес үшін, жұмыстық қабатты тазартыңыз.

4. Үтікті алғаш рет пайдаланар алдында үтіктің табанын аздап дымқылданған шүберекпен сүртіп шығыңыз.
5. Үтікті алғаш рет пайдаланар алдында құрылғының жұмыстық қабаты жеткілікті түрде таза екендігіне көз жеткізу үшін, алдымен керексіз шүберекті үтіктеңіз.

### Назар аударыңыздар!





Үтіктің кейбір бөліктері оны өндіру барысында маймен жағылып майланады, сондықтан құрылғыны алғашқы рет қосу барысында үтіктен аздап түтін шығуы мүмкін, бұл тез аяқталатын қалыпты құбылыс және мұндай әсердің болуы құралдың қалыпты жұмыс істеуі болып саналады да, оның ақаулы екендігін және істен шыққандығын білдірмейді. Құрылғыны біраз уақыт пайдаланғаннан кейін түтін шықпайтын болады.

### Назар аударыңыздар!

Жаңа үтіктің су резервуарында аз ғана мөлшерде су болуы мүмкін. Бұл өндіруші үтікті қосымша тексергендігін көрсетеді.

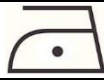
## 4. ЖҰМЫС ТӘРТІБІ

- Үтікті тік қалпында тірек-табанына қоя төзімді қабатқа орнатыңыз. Құрылғының қуат беретін электр желілік баусымның штепсельдік айыртетігін желіге жалғастырып қосыңыз. Осы сәтте құрылғының дыбыстық сигналы естіледі. Сіздің киіміңіздегі затбелгідегі нұсқауларға сәйкес үтіктеудің қажетті температуралық режимін таңдаңыз.

Киімдегі немесе бұйымдағы затбелгісінде үтіктеу бойынша берілген нұсқаулар	Матаның түрі	Қызудың температурасын реттеу режимі
	Синтетикалық маталар	Төменгі температурасы •
	Жібек және жүн маталар	Орташа температурасы ••
	Мақта және зығыр маталар	Жоғары температурасы (MAX) •••
	Мұндай белгісі бар болса матаны үтіктеуге болмайды.	

Егер бұйымның материалы, яғни үтіктейтін матаның түрі белгісіз болса, бұйымның құрамын білмесеңіз, киімді киген кезде немесе бұйымды пайдалану барысында көзге көрінбейтін аймақты үтіктеу арқылы сәйкес келетін температуралық режимін таңдап, анықтаңыз.

Жібек, жүн және синтетикалық материалдардан жасалған бұйымдарды теріс қарата үтіктеу керек, бұл матаның бетінде жылтырдың пайда болуына жол бермейді.

Түрлі әшекейлері бар бұйымды, яғни бүрмемен, жапсырмамен және т.б. бұйымдармен безендірілген заттарды төмен температура барысында үтіктеуге кеңес беріледі.

Барқыт пен жылтырағы бар маталарды тек бір бағытта үтіктеу қажет.

Жібектен тігілген киімдерді ылғал түрінде үтіктеу қажет. Үтіктеу барысында құрғақ жібек матаға суды шашыратпаңыз.

Егер бұйымның құрамы бірнеше мата түрінен құралса, үтіктеу барысында төмен температураны таңдаңыз.

- Суды шашыратып бүрку функциясын пайдалану барысында киімде немесе кез келген бұйымның, яғни матаның бетінде кішкене ғана сулы дақтар пайда болуы мүмкін.
- Құрылғы қажетті температурасына дейін қызған соң, үтіктің дыбыстық сигналы естіледі. Үтіктің дыбыстық сигналы естілген соң, қызудың жарық индекаторының (12) жыпықтауы тоқтатылады, содан кейін қызудың жарық индекаторының шамы үнемі жанып тұрады.

### **Ескертпе:**

Үтіктің табаны әбден қызған соң ғана үтіктеуді бастай беруіңізге болады.

### **Буды тұрақты түрде жіберу функциясы**

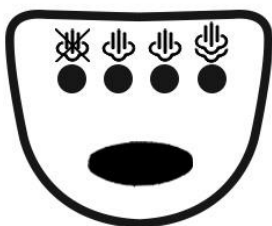

- Суретте көрсетілгендей, батырманы басу арқылы бу жіберудің қарқындылығын таңдаңыз.
- Сол сәтте құрылғының дыбыстық сигналы естіледі және жанып тұрған жарық индекаторы, яғни бу жіберудің қарқындылығын көрсететін жарық индекаторы сөнеді, содан кейін оның жанандағы келесі жарық индекаторы жанады.

Бу жіберудің қарқындылығын көрсететін белгілері:



Бусыз



Ең жоғарғы  
деңгейдегі



Орташа  
деңгейдегі



Ең төменгі  
деңгейдегі

**Назар аударыңыздар! Үтіктің тұтқасында буды тұрақты түрде жіберуді автоматты түрде қосу және сөндіру сенсоры\* орнатылғын. Сіз тұтқаны қолмен ұстағанда ғана бу жіберіледі.**

*\*Үтіктің тұтқасын ұстау барысында бу жіберуді қосу және буды жіберу сенсоры.*

### **Бумен дымқылдандыру функциясын қолданып, үтіктеу**

1. Үтіктің суға арналған резервуарын сумен толтырыңыз.
  - Үтіктің суға арналған резервуарын сумен толтырмас бұрын, үтіктің қуат өткізетін электр желілік баусымның штепсельдік айыртетігін желіден ажыратыңыз.
  - Бу жіберудің деңгейін реттейтін LED реттегіш тетігін мына  белгісі бар жаққа «Бусыз» күйге қарай бұрап орнатыңыз, әйтпесе, үтік табанындағы бу шығатын саңылауларынан ыстық судың аздаған мөлшері шығып кетуі мүмкін.
  - Үтіктің суға арналған резервуарын сумен ыңғайлы толтыру үшін үтіктің алдыңғы жағын сәл көтеріңкіреп, мөлшерлегіш стаканды қолданып, су резервуарын абайлап таза, салқын сумен толтырыңыз.

**Назар аударыңыздар!**

**Үтіктің суға арналған резервуарын ешқашан су құбырының шүмегінің астына тікелей орналастырып құбыр сумен толтырмаңыз.**

- Үтік құрылғының суға арналған резервуарын сумен толтыру барысында, судың деңгейін қадағалаңыз, құрылғының суға арналған резервуарын «тах» белгісінен асыра толтырмаңыз, себебі, құрылғының суға арналған резервуарында судың деңгейі, оның максималды мөлшерінен, яғни «тах» белгісі бар меже сызығынан асып кетпеуі керек.
- Бұл үтік құбыр суын пайдалану үшін жасалған. Алайда, егер сіз қолданатын су тым тұзды болса, яғни судың құрамында кермектілігі жоғары болса, онда құбыр суының  $\frac{1}{2}$  бөлігін және дистилденген судың  $\frac{1}{2}$  қоспасын араластырып, қолдануға кеңес беріледі.

### **Назар аударыңыздар!**

Үтіктің табаны ұзақ уақыт бойы қызмет етуі үшін тек қана дистилденген суды немесе минералсызданған суды таза күйінде ешқашан пайдаланбаңыз. Дистилденген немесе минералсызданған (минералды заттермен байытылмаған су) суды таза түрде пайдалануға болмайды, оларды су құбырынан алынған сумен араластырып, сұйылту қажет. Үтік құрылғының суға арналған резервуарына дистилденген судың екі бөлігін немесе минералсызданған судың екі бөлігін (минералдан тазартылған суды) су құбырынан алынған судың бір бөлігінен тұратын су қоспаларын араластырып, құюға болады. Суға қандай да бір қоспалар мен жуу құралдарының ерітіндісін, мысалы (сірке су, крахмал, хош иісті парфюмериялық сұйықтарды, суды жұмсартуға арналған химиялық құрылғыларды және тұнбалар мен қаққа қарсы құрылғыларды және өзге сұйықтықтарды) құймаңыз. Олар құралға зақым келтіріп, құрылғының бүлінуіне немесе жарақатқа әкеп соғуы мүмкін.

2. Құрылғының қуат беретін электр желілік баусымның штепсельдік айыртетігін желіге жалғастырып қосыңыз, қызудың температурасын реттеуге арналған реттегіш тетігін (8) мына ●●●(MAX) белгісі бар күйге қарай бұрап орнатыңыз. Сол кезде қызудың деңгейін көрсететін жарық индикаторы жанады. Құрылғы қажетті температурасына дейін қызған соң, қызудың жарық индикаторының жыпықтауы тоқтатылады, содан кейін қызудың жарық индикаторының шамы үнемі жанып тұрады.  
«Бумен жібітіп дымқылдандыру» функциясын тек қана қызудың ең жоғары температурада қолдануға болады, кері жағдайда үтік табанындағы бу шығатын саңылауларынан ыстық судың аздаған мөлшері шашырап шығып кетуі мүмкін.
3. Бу жіберудің деңгейін реттейтін реттегіш тетігін, матаның түріне сәйкес, қажетті қалпына орнатып, бу жіберудің деңгейін реттеп алыңыз.
4. Үтік табаннан су тамшыларының шығуына, яғни киімге судың тамуына жол бермес үшін: Үтіктеу барысында жібек және синтетикалық бұйымдарда жылтыраған іздерді қалдырмас үшін және сулы дақтардың пайда болуына жол бермес үшін бу жіберудің тетігін бусыз белгісі бар күйге қарай бұрап орнатыңыз.
  - Жүн бұйымдарды үтіктеу үшін бу жіберудің тетігін бу жіберудің қарқындылығын көрсететін ең төменгі деңгейіне орнатыңыз.
  - Қызудың жарық индикаторының жыпықтауы тоқтатылған соң (яғни қызудың жарық индикаторының шамы үнемі жанып тұрған кезде), Сіз үтіктеуді бастай беруіңізге болады.

5. Үтіктеу температуралық режиміне сәйкес бу жіберудің деңгейін таңдау

Матаның түрі	Құрылғының қыздыру температурасын реттейтін реттегіш тетігінің күйі	Бу жіберудің қарқындылығын көрсететін жарық индикаторы
Зығыр	●●●	Жоғары (Макс.) 
Мақта	●●●	Жоғары (Макс.) 
Жүн	●●	Төмегі (Мин.) 
Жібек	●●	Бусыз 
Синтетика	●	Бусыз 
OFF	Үтік қызбайды.	

**Будың қосымша шығарылуы функциясы («Бу соққысы»)**

Үтіктеу барысында барынша қуатты бу соққысын алу үшін:

- «Бу соққысы» тетігіне қайта-қайта бірнеше рет басыңыз.
- Тетікті басу арасында бірнеше секунд интервалды сақтаңыз.
- «Бу соққысы» функциясын қолданғанда, қыздыру температурасын реттейтін реттегіш тетігі ●●●(MAX) қалпына орнатылуы тиіс.

**Назар аударыңыздар!**

«Бу соққысы» функциясын қолданғанда, бу жіберудің қарқындылығын реттейтін реттегіш тетігі (2) мына  белгісі бар «Бусыз» қалпына орнатылуы тиіс.

- Бумен жібітіп дымқылдандыру барысында үтік табанындағы бу шығатын саңылауларынан ыстық судың аздаған мөлшері шығып кетуі мүмкін. «Бу соққысы» тетігіне тым жиі басқан кезде, үтік табанының температурасы бастапқы орнатылғанан температурадан төмен түсіп кетуі мүмкін. Мұндай жағдайда «Бу соққысы» тетігіне (4) басуды тоқтатып, үтікті қыздырыңыз.

**Тігінен бумен жібітіп үтіктеу функциясы**

Тігінен бумен жібітіп үтіктеу функциясы перделердің, киімдердің және өзге де заттардың түр-түсін жаңартуға, сонымен қатар жеңіл маталарды, пәлте, пенжек және т. б. киімдерді ілгіштен шешпей үтіктеуге мүмкіндік береді.

- Киімді иықағаш ілгішке іліп, оның үтктейтін жағын бос қолыңызбен төмен қарай сәл ғана тартыңыз.
- Құрылғының қыздыру температурасын реттейтін реттегіш тетігін ●●●(MAX) қалпына орнатып қойыңыз.
- «Бу соққысы» тетігін ара-тұра басып, үтікті тігінен киімнен бірнеше сантиметрдей қашықтықта ұстап, Сіз қыртысын жазатын киімнің бойымен үтікті баяу түрде жоғарыдан төмен қарай жылжытып, буды қосымша шығару, яғни бу соққысы тетігіне бірнеше рет (интервалмен) қатты басып, жүргізіңіз.
- Матаны күйдіріп алмас үшін үтіктің ыстық табанын киімнен бірнеше сантиметрдей қашықтықта ұстаңыз.

**Назар аударыңыздар!**

Бұл тігінен бумен жібітіп үтіктеу функциясын синтетикалық маталарды үтіктеу үшін қолданбаңыз.

Матаны күйдіріп бүлдірмеу үшін үтіктің ыстық табанын буланатын киімдерден не бұйымдардан бірнеше сантиметрдей қашықтықта ұстаңыз. Үтіктің ыстық табанын киімнің немесе бұйымның фурнитурасына тигізбеңіз: түйме, белдікше, кесте және өзге де бұйымдарды бүлдіріп күйдіру мүмкін.

Үтіктің табанынан шығатын ыстық бу өте қауіпті. Будың ағынын адамға бағыттамаңыз. Адамның үстіндегі киімді үтіктеуге және қыртысын жазуға болмайды.

### **Үтіктейтін киім-кешектерді және басқа да бұйымдарды бумен дымқылдандыру (су шашыратып бүрку құрылғысы)**

- Егер сіз бумен немесе бусыз үтіктейтін болсаңыз, үтіктейтін киім-кешекті немесе бұйымды бумен дымқылдандыру үшін кез-келген температурада суды шашыратып бүрку тетігіне (3) қатарынан бірнеше рет басыңыз.
- Бұл суды шашыратып бүрку тетігін қолданудан бұрын, құрылғының су резервуарының сумен толтырылғанына көз жеткізіңіз.

### **Бусыз функциясын қолданып үтіктеу**

- Құрылғының қуат беретін электр желілік баусымның штепсельдік айыртетігін желіге жалғастырып қосыңыз.
- Сіздің киіміңіздегі затбелгідегі нұсқауларға немесе матаның түріне сәйкес үтіктеудің қажетті температуралық режимін таңдаңыз.
- Бу жіберудің қарқындылығын реттейтін реттегіш тетігін мына  белгісі бар «Бусыз» қалпына орнатып қойыңыз.
- Қызудың жарық индекаторының жыпықтауы тоқтатылған соң (яғни қызудың жарық индекаторының шамы үнемі жанып тұрған кезде), Сіз үтіктеуді бастай беруіңізге болады.

### **«Тамшыға қарсы» су тамшыларын бір тамызбау жүйесі**

Үтік төменгі температурада үтіктеген кезде судың тамып тұруына қарсы арнайы қорғаныс жүйесімен жабдықталған. Енді сіз бүлдіріп алам деп қорықпастан, ең нәзік маталарды да үтіктей аласыз. Егер температура бу түзілуге қажетті температурадан төмен болса, жүйе автоматты түрде буды шығаруға берілетін суды шектейді.

### **Құрылғыны автоматты түрде сөндіру функциясы**



Үтікті автоматты түрде сөндіру функциясы келесідей тәсілмен жүзеге асады: Үтіктің тұтқасын жібергеннен кейін 10 секунд уақыттан соң автоматты түрде іске қосу және сөндіру сенсоры құрал табанының қызуын тоқтатады, үтік қандай қалыпта болса да қызу жүрмейді. Үтік автоматты түрде сөнген сәтте сөндіру индикаторы (11) жыпылықтайды, құралдың табаны орнатылған температурдан төмен болып, суығаннан кейін және қызу индикаторы (12) сөнген соң үтіктің тұтқасын ұстаған сәтте құралдың жұмысы қайта қалпына келеді, индикатор (11) осы сәтте сөнеді.

### **Үтіктеуден кейін**



- Үтіктің қуат өткізетін электр желілік баусымның штепсельдік айыртетігін желіден ажыратып, су резервуарындағы калған суды төгіп тастаңыз.
- Үтіктеуді аяқтағаннан кейін үтік табаны бөлме температурасына дейін толық суығанша күте тұрыңыз.
- Суыған үтікті қашанда тігінен, үтіктің артқы жағындағы тіректің көмегімен тұрақты қалыпта қойып, құрғақ жерде сақтаңыз.

#### 4. ТАЗАРТУ ЖӘНЕ КҮТІМ

##### **Anti-calc system қақтан қорғау жүйесі**

Бұл үтіктің табанындағы бу шығатын саңылауларын және бу генераторының ішкі қуысындағы үтіктің ішкі бөлшектерін тазалау мен қақ түзілуінің алдын алу функциясы, оның су құрамындағы әк мөлшерін азайтатын кірістірілген тұрақты сүзгісі бар. Осылайша, су тұздылығы азайып, үтіктің қызмет ету мерзімі ұзара түседі.

##### **Өздігінен тазарту функциясы**

Үтігіңіз өздігінен тазарту функциясымен жабдықталған. Үтіктің жарамдылық мерзімін арттыру үшін оны жүйелі түрде екі-үш рет пайдаланған сайын өздігінен тазартуды өткізіңіз.

Үтіктің ішкі бөлшектерін қақтан және шаң-тозаңнан тазалау үшін келесі әрекеттерді орындаңыз:

- Су құятын резервуардың саңылауын ашып, оны сумен мына ●● «MAX» белгісі бар меже сызығына дейін толтырыңыз, су резервуардың саңылауын жабыңыз.
- Қыздыру температурасын ретейтін реттегіш тетігін мына ●● «MAX» белгісіне орнатыңыз.
- Құрылғының қуат беретін электр желілік баусымның штепсельдік айыртетігін желіге жалғастырып қосыңыз.
- Қызудың жарық индекаторының жыпықтауы тоқтатылғанша, үтікті қыздырыңыз.
- Үтіктің қуат өткізетін электр желілік баусымның штепсельдік айыртетігін желіден ажыратыңыз.
- Үтікті шұңғылшаның үстінде көлденеңінен еңкейтіп ұстап, өздігінен тазарту батырмасын (9) басыңыз.
- Жұмыстық қабаттағы бу саңылауларын толығымен тазарту үшін дымқыл шүберекті үтіктеңіз.
- Тазарту үрдісін аяқтағаннан кейін қыздыру температурасын ретейтін реттегіш тетігін төменгі температура • белгісіне қойып, бу жіберудің қарқындылығын реттейтін реттегіш тетігін – мына  белгісі бар «БУСЫЗ» қалпына орнатып қойыңыз.
- Су резервуарындағы калған суды төгіп тастаңыз.

##### **Құрылғының сыртқы бетін тазарту**

- Құрылғының сыртқы бетін тазартар алдында әрдайым үтіктің қуат өткізетін электр желілік баусымның штепсельдік айыртетігін ашалы розеткадан ажыратыңыз.
- Үтіктің сыртын аздап дымқылданған жұмсақ шүберекпен сүртіп шығыңыз.
- Үтіктің табанын тазарту үшін дымқыл шүберекті пайдаланыңыз.
- Үтіктің табанын тазарту үшін ешқашан да қатты сулықтарды, абразивті заттары бар жуғыш құрылғыларды, сірке су немесе басқа да химикаттарды қолданбаңыз.

### **Үтік құрылғыны сақтау жөніндегі ережелер**

- Үтіктің қуат өткізетін электр желілік баусымның штепсельдік айыртетігін желіден ажыратыңыз және үтік табаны бөлме температурасына дейін толық суығанша күте тұрыңыз.
- Су резервуарындағы қалған суды төгіп тастаңыз да, бу жіберудің қарқындылығын реттейтін реттегіш тетігін мына  белгісі бар «Бусыз» қалпына орнатып қойыңыз.
- Үтікті тірек-табанына орнатып қойыңыз. Суыған үтікті қашанда тігінен, үтіктің артқы жағындағы тіректің көмегімен тұрақты қалыпта қойып, құрғақ жерде сақтаңыз.
- Электрлі құралдар қоршаған ауа температурасы плюс 40°C -тан аспайтын және салыстырмалы ылғалдығы 70%-дан жоғары емес, қышқылды және электрлі құралдар материалдарына теріс әсер ететін өзге де будың, шаңның болмауы жағдайында жабық, құрғақ әрі таза бөлмежайда сақталуы тиіс.

### **Үтік құрылғыны тасымалдау жөніндегі ережелер**

Электрлі құрылғыларды тасымалданатын нақты бір көлік түрінде әрекет ететін жүкті тасымалдау және жүк тиеу-түсіру жұмыстарын қамтамасыз ететін жүкті тасымалдау ережелеріне сәйкес жабық көлік құралдарының кез келген түрінде тасымалдайды. Құрылғыны тасымалдау барысында түпнұсқалық зауыттық орама мен қаптама қорабын пайдаланыңыз.

Құрылғыларды тасымалдау барысында оларды тікелей механикалық бүлінулерден, қызудан, оған тіке күн сәулесінің, атмосфералық жауын-шашындардың түсуінен, ылғал мен агрессивті жемірлі орталар әсер етуінен қорғау шарттары қамтамасыз етілуі керек, сондай-ақ, құрылғылардың бұзылу қаупін туғызатын себептерін болдырмау үшін жоғарыда аталған әсерлердің кездейсоқ тигізу мүмкіндігін болдырмауы керек.

## **ЖАРАМСЫЗ ДЕП ТАБЫЛҒАН ТҰРМЫСТЫҚ ЭЛЕКТРЛІК ҚҰРЫЛҒЫЛАР МЕН ТЕХНИКАЛЫҚ БҰЙЫМДАРДЫ КӘДЕГЕ ЖАРАТУ ЖӨНІНДЕГІ ТАЛАПТАР**

**Ескертпе:** Пайдалану мерзімі аяқталғаннан кейін электр құрылғыны әдеттегі тұрмыстық қалдықтармен бірге лақтырмай, оны одан әрі кәдеге жарату мақсатында, қалдықтарды қабылдаумен, қайта өндеумен және кәдеге жаратумен айналысатын ресми пунктке өткізіңіз. Сөйтіп, Сіз қоршаған ортаны сақтауға көмектесесіз.

Жарамсыз деп табылған тұрмыстық электрлік құрылғылар мен техникалық бұйымдарды кәдеге жарату барысында пайда болатын қатты тұрмыстық қалдықтар белгіленген тәртіппен және салалық нормативті құжаттары бойынша көзделген қолданыстағы ережелер мен нормаларға сәйкес, соның ішінде «Өндіріс пен тұтыну қалдықтарын орналастыру мен залалсыздандыру бойынша гигиеналық талаптар» Санитарлық-эпидемиологиялық ережелер мен нормаларға 2.1.7.1322-03 сәйкес кәдеге жарату үшін міндетті түрде жиналуы тиіс.

## **5. ЕГЕР СІЗДЕ ҚАНДАЙ ДА БІР ҚЫЙЫНДЫҚ ТУЫНДАСА**

Егер қандай да бір аздаған қиындық туындаса, оның пайда болу себебі анықталғасын, мәселе тез шешіледі.

<b>АҚАУЛАРҒА ҚАТЫСТЫ МӘСЕЛЕЛЕР</b>	<b>МҮМКІН СЕБЕБІ</b>	<b>ЫҚТИМАЛ ШЕШІМІ</b>
Су құрылғының табанындағы саңылаулар арқылы ағады	<ul style="list-style-type: none"> <li>• Таңдалынған темепература будың шығуына жеткіліксіз.</li> <li>• Үтік буды пайдалану үшін жеткілікті түрде қызбады.</li> <li>• Бу қатты шығады.</li> <li>• Үтік көлденінең қалпында сақталған, оның резервуарындағы су төгілмеген, басқару тұтқасы, яғни бу жіберудің қарқындылығын реттейтін реттегіш тетігі «бусыз» қалпына орнатылмаған.</li> </ul>	<ul style="list-style-type: none"> <li>• Қыздыру температурасын ретейтін реттегіш тетігін мына ●●●(max) белгісіне орнатыңыз.</li> <li>• Қызудың жарық индекаторының шамы тұрақты түрде жанбағанша күте тұрыңыз.</li> <li>• Буды жіберуді, яғни бу жіберудің қарқындылығын азайтыңыз.</li> <li>• Осы пайдалану жөніндегі нұсқаулықтың «Тазарту және күтім» және «Үтік құрылғыны сақтау жөніндегі ережелер» тарауындағы сипатталған нұсқауларын қараңыз.</li> </ul>
Құрылғының табанынан ағатын қоңыр су киімді ластайды.	<ul style="list-style-type: none"> <li>• Қақты жою үшін химиялық өнімдер пайдаланылған.</li> <li>• Мата талшықтары құрал табанының саңылауларына кіріп кетіп, күйеді.</li> </ul>	<ul style="list-style-type: none"> <li>• Құрылғының су резервуарына тұнбалар мен қақты тазартуға арналған қандай да бір қоспалар мен жуу құралдарының ерітіндісін, суды жұмсартуға арналған химиялық құрылғыларды және өзге сұйықтықтарды құймаңыз.</li> <li>• Өздігінен тазарту функциясын қосып, тазарту үдерісін жүргізіңіз. Құрылғының табанын металл емес жөкемен тазартыңыз. Құрылғының табандағы саңылауларды жүйелі түрде тазартыңыз.</li> </ul>
Лас немесе қоңыр түсті табан киімді бұлғайды.	<ul style="list-style-type: none"> <li>• Орнатылған қыздыру температурасы тым жоғары.</li> <li>• Киім жеткілікті түрде шайылмаған немесе крахмал пайдаланылған.</li> </ul>	<ul style="list-style-type: none"> <li>• Құрылғының табанын жоғарыда көрсетілген тәсілмен тазартыңыз. Қыздыру температурасын ретейтін реттегіш тетігін кестеде көрсетілген температуралық режимдеріне сәйкес орнатыңыз.</li> <li>• Құрылғының табанын жоғарыда көрсетілген тәсілмен тазартыңыз. Крахмалды пайдаланбаңыз.</li> </ul>
Будың мөлшері аз немесе мүлдем бу шықпайды .	<ul style="list-style-type: none"> <li>• Су резервуарында су жоқ.</li> <li>• Үтікте қақ пайда болды.</li> <li>• Үтік ұзақ уақыт бойы суы жоқ қалпында пайдаланылған.</li> </ul>	<ul style="list-style-type: none"> <li>• Құрылғының су резервуарын таза сумен толтырыңыз. Өздігінен тазарту функциясын қосып құрылғыны тазартыңыз.</li> </ul>
Құрылғының табаны сырылған немесе бүлінген.	<ul style="list-style-type: none"> <li>• Үтік көлденең қалпында металл затта тұрған.</li> </ul>	<ul style="list-style-type: none"> <li>• Үтікті әрқашан тірек-табанына қойыңыз.</li> </ul>



Осы құрылғыны пайдалану барысында жарақаттанып қалу мүмкіндігін болдырмау мақсатында, сондай-ақ бұл құрылғының бұзылу қаупін туғызатын себептерін болдырмау үшін, сонымен қатар өрт қаупі бар жағдайларды болдырмау үшін осы нұсқалықта берілген барлық қауіпсіздік жөніндегі талаптары мен ережелерін және де, тұрмыстық электрлі құрылғылармен пайдалану кезіндегі қауіпсіздік бойынша барлық қолданыстағы жалпы нұсқауларын және техникалық пайдалану қағидаларын, сонымен бірге бұл құрылғымен жұмыс атқару барысындағы қауіпсіздік жөніндегі негізгі сақтық шараларын қатаң сақтау қажет.

## 6. ОСЫ ЭЛЕКТР ҮТІК ҚҰРЫЛҒЫМЕН ЖҰМЫС АТҚАРУ БАРЫСЫНДАҒЫ ҚАУІПСІЗДІК ЖӨНІНДЕГІ АРНАЙЫ НҰСҚАУЛАР

- Үтіктің ыстық табанын алақаныңызбен ұстамаңыз. Құрылғының тұтқасы мен тетіктерді қолданыңыз.
- Құрылғы еденге, жерге құлаған жағдайда, оның көзге анық көрінетін қандай да бір ақаулығы (зақымдауы) байқалған кезде немесе құрылғының тұмшаланғандығы бұзылған жағдайда құрылғыны қолданбаңыз.
- Құрылғының су резервуарын сумен толтырмас бұрын, үтіктің қуат өткізетін электр желілік баусымның штепсельдік айыртетігін желіден ажыратыңыз да, содан кейін құрылғыдағы бу жіберудің қарқындылығын реттейтін реттегіш тетігін – мына  белгісі бар «БУСЫЗ» қалпына орнатып қойыңыз.
- Ешқашан да үтікті үтіктейтін тақтайдың үстінде қалдырмаңыз. Үтіктеу арасында тым қысқа уақытқа үзіліс жасайтын болсаңыз да оны әрдайым тірек-табанына тігінен орнатып қойыңыз.
- Желіге қосылған үтікті қадағалаусыз қалдырмаңыз. Үтіктеп жатқан бөлмеден тым қысқа уақытқа шығатын болсаңыз да, шығар кезде үтікті желіден ажыратыңыз.
- Ешқашан да үтікті үтіктейтін тақтайдың үстінде қалдырмаңыз. Үтіктеу арасында тым қысқа уақытқа үзіліс жасайтын болсаңыз да оны әрдайым тірек-табанына тігінен орнатып қойыңыз.
- Балаларды үтіктен алшақ ұстаңыз әсіресе, бу шығаратын функцияны қолдану барысында. Жұмыс кезінде электр үтіктері қатты қызады, және үтіктің табанын ұстау немесе будың теріге тиюі теріні қатты күйдіруі мүмкін.
- Үтіктен шығатын ыстық бу өте қауіпті. Будың ағынын адамға немесе үй жануарларға бағыттамаңыз.
- Адамның үстіндегі киімді үтіктеуге және қыртысын жазуға болмайды.
- Жұмыс істеп тұрған пештің қасында немесе басқа да электрлік қыздырғыш құрылғылардың қасында үтікті қолданбаңыз.
- Желілік сымның ыстық заттарға немесе үтіктің табанына тиюіне жол бермеңіз
- Құрылғыны және оның электрлі желілік баусымын қыздыру не жылу шығаратын көздерінен және өзге де электрлі құралдардан алыс қашықтықта орналастырыңыз, үтіктің қуат өткізетін электрлі желілік баусымның ыстық заттарға немесе үтіктің табанына тиюіне жол бермеңіз.
- Құрылғымен пайдаланып болғаннан кейін, сонымен қатар, құрылғының суға арналған резервуарын тазартпас бұрын, сондай-ақ, құрылғыны сақтау үшін әрдайым үтіктің электрлі желілік баусымын желіден ажырату қажет
- Құрылғының су резервуарына сірке суды, тұнбалар мен қақты тазартуға арналған қандай да бір қоспалар мен жуу құралдарының ерітіндісін, суды жұмсартуға арналған құрылғыларды және өзге сұйықтықтарды құймаңыз.
- Үтік табанының өткір метал қабатқа тиюіне жол бермеңіз, бұл үтік табанындағы сызаттарды болдырмауға және жарамдылық мерзімін ұзартуға мүмкіндік береді.

**Назар аударыңыздар!**

Құрылғыны сақтау үшін, оны қаптама қорабына салмас бұрын, оны тірек-табанына тігінен қойып, ол толығымен суығанша күте тұрыңыз.

## **7. ТҰРМЫСТЫҚ ЭЛЕКТРЛІК ҚҰРЫЛҒЫЛАРМЕН ПАЙДАЛАНУ БАРЫСЫНДАҒЫ ҚАУІПСІЗДІК ЖӨНІНДЕГІ ЖАЛПЫ НҰСҚАУЛАР**

- Бұл құрылғы электр энергетикасы саласындағы заңнамада белгіленген талаптарға сәйкес пайдаланылуы тиіс, яғни құрылғының пайдалануы «Тұтынушылардың электрлі қондырғыларын техникалық пайдалану қағидалары» бойынша тұтынушылардың электр қондырғыларын техникалық пайдалану тәртібін айқындайтын ережелерінің талаптарына сәйкес жүзеге асырылуы тиіс.
- Бұл құрылғы осы пайдалану жөніндегі нұсқаулыққа сәйкес, тек қана үйде тұрмыстық мақсатта пайдаланылуы тиіс. Үтік құрылғыны комерциялық аумақта жоғары жұмыс қарқындылығында пайдалану, бұл құрылғының шамадан тыс жүктелуіне әкеліп соғады, сонымен құрылғыны шамадан артық ауыр жүктемеде қолданылуы, оның жұмыс істеу мерзімін азайтып, істен шығуына немесе зақымдалуына әкеледі, сондай-ақ адамдардың өмірі мен денсаулығына зиян келтіруге әкеп соғуы мүмкін.
- Бұл құрылғы осы пайдалану жөніндегі нұсқаулықтың ережелеріне сәйкес тек мақсаты бойынша пайдаланылуы тиіс.
- Егер Сіз құрылғының жұмыс жасау мүмкіндігіне күмән келтірсеңіз, құрылғыны пайдаланбаңыз.
- Әр жолы үтік құрылғыны іске қоспас бұрын, оны қарап шығыңыз. Құрылғының және оның электр желілік баусымның қандай да бір ақаулығы анықталған жағдайда, құрылғыны электрлі желіге, ашалы розеткаға қосуға мүлдем болмайды.
- Үтік құрылғы еденге, жерге құлаған жағдайда, оның көзге анық көрінетін қандай да бір ақаулығы (зақымдауы) байқалған кезде, құрылғыны қолданбаңыз. Құрылғыны пайдаланбас бұрын оны білікті маманға көрсету қажет, оны тек қызмет көрсету орталығының қызметкері ғана тексеру тиіс.
- Аталмыш құрылғыны қолдануға қатысты қауіпсіздіктері үшін жауап беретін тұлғаның нұсқаулығы жүргізілген немесе қадағалау жүзеге асырылған кездерді есепке алмағанда, кембағал, сезім мүкістігі бар немесе ақыл-есі кем, сондай-ақ, құрылғыны қолдану білімі мен тәжірибесі жоқ не қолдана білмейтін адамдар немесе жүйке жүйесінде немесе психикалық, физикалық ауытқулары бар тұлғалардың (балаларды қоса алғанда) қолдануына арналмаған. Олар бұл құрылғыны өз қауіпсіздігін қамтамасыз ететін адамның нұсқауы немесе қадағалауы бойынша пайдалануға тиіс. Балалардың құрылғымен ойнауына жол бермеу үшін оларды қадағалап отырыңыз.
- Іске қосылып, жұмыс істеп тұрған құрылғыны қадағалаусыз қалдырмаңыз. Құрылғыны балалардың қолы жетпейтін жерде сақтаңыз.

### **Назар аударыңыздар!**

Құрылғыны ванна, ыдыс-аяқ жуатын шұңғылша немесе сумен толтырылған басқа ыдыстардың қасында пайдалануға болмайды. Құрылғы суға түсіп кеткен жағдайда, оның электр желілік баусымның айыртетігін бірден электрлік қоректену желіден ажыратыңыз. Сонымен бұл кезде қолды суға малуға мүлдем болмайды. Құрылғыны екінші мәрте пайдаланудың алдында оны білікті маман тексеріп шығуы керек.

- Құрылғыны бөлмежайдан тысқары жерде пайдаланбаңыз. Құрылғыны сүйір бұрыштарға соғылуынан сақтаңыз. Бұл құрылғыны (ешбір жағдайда суға немесе басқа сұйықтықтарға батырып салуға мүлдем болмайды) және оның электрлі желілік баусымын қыздыру не жылу шығаратын көздерінен және өзге де электрлі құралдардан алыс қашықтықта орналастырыңыз, құрылғы және оның электрлі желілік баусымы ыстық ауаның тікелей күн көзіне, жоғары температураның әсеріне, тікелей күннің жарық сәулесінің және де жауын-шашындардың түсуіне және ылғалға ұшырамайтындай етіп, яғни құрылғылардың бұзылу қаупін туғызатын себептерін болдырмайтындай етіп, сақталуы керек. Ылғал қолмен

құрылғыны ұстауға болмайды. Құрылғы дымқылданса, оны бірден электрлік қоректену желіден ажыратыңыз.

- Құрылғыны тек қана ауыспалы ток көзіне қосыңыз (~). Бұл құрылғыны электр желіге қоспас бұрын, электр желідегі қолданылатын электрлік параметрлерін тексеріңіз, бұл құрылғының техникалық сипаттамаларына сәйкес болғанына көз жеткізіңіз.
- Құрылғыны тек қана жерге тұйықталған желіге ғана қосуға қажет. Сіздің қауіпсіздігіңізді қамтамасыз ету үшін жерлендіру бекітілген электр техникалық нормаларға сәйкес келуі тиіс. Техникалық стандартқа сай келмейтін қуат беру және электрлік қоректендіру көздері мен ұзартқыш не жалғастырғыш құрылғыны және үшжақты жалғаулық секілді ұшайыр біріктіргіш құрылғыларын пайдаланбаңыз. Ұзартқыш не жалғастырғыш құрылғыны қолданғанда оның жерге тұйықталғанына көз жеткізіңіз.
- **Кез келген ақау бола тұра құрылғыны іске қосу Сізді кепілдікті қызмет көрсету құқығынан айырады.**
- Құрылғымен пайдаланып болғаннан кейін, сонымен қатар, құрылғыны тазартпас бұрын немесе құрылғы сынып, істен шыққан жағдайда, сондай-ақ, құрылғының бөліктері мен бөлшектерін орнатпас бұрын немесе оларды бөлшектеу қажет болған жағдайда, оны әрдайым желіден ажырату қажет.
- Желінің шамадан артық жұмыс істеуіне жол бермеңіз, әйтпесе оқыс жағдай орын алуы мүмкін немесе құрылғы зақымдалуы мүмкін. Ол үшін жалғастырғыш құралдың көмегімен өзге құралдарды бір ашалы розеткаға қоспаңыз. Ұзартқыш не жалғастырғыш құрылғыны пайдаланбас бұрын, оны қарап шығыңыз, құрылғыда қандай да бір ақаулығы (зақымдауы) жоқтығына көз жеткізіңіз, егер ұзартқыш не жалғастырғыш құрылғыда қандай да бір ақаулығы (зақымдауы) байқалған кезде, оны қолданбаңыз.
- Құрылғыны оның электрлік қоректену желілік баусымнан ұстап тасымалдауға болмайды. Сондай-ақ, құрылғыны оның электрлік қоректену желілік баусымнан ұста, тартып электрлік қоректену желісінен ажыратуға тыйым салынады. Құрылғының қуат беретін электрлі желілік баусымын электрлік қоректену желіден ажыратқан кезде, тек қана оның электр желілік баусымның штепсельді айыртетігінен ұстаңыз.
- Құрылғыны ток көзіне жалғастырып қосқан кезде немесе оны ток көзінен ажырату барысында, электрлік ток соққысынан сақтану үшін, оның электрлік баусымдағы штепсельді айыршаның металл бөліктеріне қолыңызды тигізбеңіз.
- Құрылғымен пайдаланып болған соң, оның электрлі қоректендіргіш баусымын құрылғыны айналдыра орауға болмайды, себебі, уақыт өте келе бұл баусымның үзілуіне әкеп соғуы мүмкін. Қашанда сақтау үшін сымды жақсылап тарқатыңыз.
- Құрылғының желілік баусымын тек қана білікті мамандар – қызмет көрсету орталығының қызметкерлері ғана ауыстыра алады. Жөндеу жұмыстарын біліктілігі жоқ немесе біліктілігі төмен деңгейдегі санаты жоқ тұлға тарапынан жасалған болса, бұл қолданушыны қауіп-қатерге ұшыратуы мүмкін.
- Кепілдік қызмет көрсету әрекетін сақтау мақсатында және техникалық мәселелерінің алдын алу үшін бұл құрылғыны өз бетіңізбен бөлшектеуге және жөндеуге тырыспаңыз. Жөндеу жұмыстарын тек қызмет көрсету орталығының білікті мамандары ғана жүзеге асыруы керек.
- Құрылғыны жөндеу үшін тек қана түпнұсқалы қосалқы бөлшектерді пайдалануға қажет.



**Назар аударыңыздар!** Пайдалану мерзімі аяқталғаннан кейін электр құрылғыны әдеттегі тұрмыстық қалдықтармен бірге лақтырмай, оны одан әрі кәдеге жарату мақсатында, қалдықтарды қабылдаумен, қайта өндеумен және кәдеге жаратумен айналысатын ресми пунктке өткізіңіз. Сөйтіп, Сіз қоршаған ортаны сақтауға көмектесесіз.

## 8. ҚҰРЫЛҒЫНЫҢ ЖИЫНТЫҚТЫЛЫҒЫ

1. Құрылғы құрастырылып жиналған – 1 дана.
2. Суға арналған өлшеуіш стақан – 1 дана.

- |  |           |
|--|-----------|
| 3. Пайдалану жөніндегі нұсқаулық                   | – 1 дана. |
| 4. Қызмет көрсету орталықтарының тізімі            | – 1 дана. |
| 5. Кепілдік талоны                                 | – 1 дана. |
| 6. Құрылғының орамасы (полиэтилен пакеті + қорабы) | – 1 дана. |

## 9. ТЕХНИКАЛЫҚ СИПАТТАМАЛАРЫ

PIR 3099AK 3m – POLARIS сауда маркасымен шығарылатын тұрмыстық электр үтік құрылғысы.

Кернеу: 220-240 В.

Жиілігі: ~ 50 Гц.

Қуаттылығы: 2750-3000 Вт.

**Ескертпе:** Өзгерістер мен жетілдіруді енгізудің ұдайы үрдісінің орын алуынан, нұсқаулық пен бұйымның арасында қандай да бір айырмашлық байқалуы мүмкін. Өндіруші, тұтынушының бұған назар аударатынына үлкен үміт артады.

### Бұл құрылғыны тауар ретінде өткізу жөніндегі ережелер

Бұл құрылғыны тауар ретінде өткізу жөніндегі ережелері белгіленген емес.

## 10. СЕРТИФИКАТТАУ ЖӨНІНДЕГІ АҚПАРАТ

Құрылғы РФ нормативті құжаттарына сәйкестікке сертификатталған.

**Зауытта:** НИНБО КАЙБО ГРУП КО., ЛТД Солтүстік Өнеркәсіптік паркі, Чжоусян, Цыси, 315324, Нинбо, Қытай.

**Ресей аумағындағы импорттаушы:**

"Поларис Инт" ЖШҚ, 105005, Мәскеу қаласы, 2-ші Бауманская көшесі., , 7-үй, 5-ші тұрғын үй құрылысы, 26-ші бөлмесі.



**Бұйымның есептік жарамдылық мерзімі:** 3 жыл.

**Кепілдік мерзімі:** 2 жыл сатып алған күннен бастап санағанда.

**Құрылғының өнделіп шығарылған күні мен жылы жөніндегі ақпарат құрылғының сыртында көрсетілген.**

**Өндіруші:**

**TEXTONCORPORATIONLLC - «ТЕКСТОН КОРПОРЕЙШН» ЖШҚ**

**160 Greentree Drive, Suite 101, City Dover, Country of Kent, State of Delaware 19904, United States of America**

**160 Гринтри Драйв, 101 бөлмежайы, Дувр қаласы, Кент округі, Делавэр Штаты, 19904, Америка Құрама Штаттары**

Құрылғының өнделіп шығарылған күні мен жылы жөніндегі ақпарат құрылғының техникалық төлқұжатында көрсетілген.

Құрылғының құрылымы «Төмен вольтты құрылғы қауіпсіздігі жөнінде» ТР ТС 004/2011, сондай-ақ, «Техникалық құралдардың электрлі-магнитті сәйкестігі» ТР ТС 020/2011 талаптарына сәйкес келеді.

## 11. КЕПІЛДІК МІНДЕТТЕМЕ

**Бұйым:** Электр үтік құрылғысы

**Үлгісі:** PIR 3099AK 3m

Бұл кепілдік әрекеттегі заңдылықпен бекітілген тұтынушының құқығына қосымша ретінде өндірушімен берілген, және тұтынушының құқығын еш шектемейді.

Бұл кепілдік бұйымды сатып алған күннен 24 ай бойына әрекетте болады, және материалдар мен жұмыс істеуіне байланысты ақаулар табылған жағдайда кепілдік қызмет көрсетуді білдіреді. Бұл жағдайда тұтынушы басқасын қоса алғанда, бұйымды тегін жөндеуге құқықты.

Бұл кепілдік келесі шарттарды сақтағанда, жарамды:

1. Кепілдік міндеттеме «TEXTON CORPORATION LLC» компаниясы шығаратын барлық үлгілерге, кепілдік қызмет көрсетілетін елдердің барлығында жарамды (сатып алған жеріне қарамастан).
2. Бұйым тек қана тұрмыстық қажеттіліктерге пайдалану үшін сатып алынуы тиіс. Бұйым пайдалану бойынша нұсқаулыққа, қауіпсіздік бойынша ережелер мен талаптарды сақтай отырып, пайдаланылуы тиіс.
3. Өндірушінің міндеттемесін осы кепілдік бойынша сатушылар – өндірушінің уәкілетті дилерлері және ресми қызмет көрсететін (қызмет көрсету) орталықтар орындайды. Бұл кепілдік өндіруші құзырлық бермеген сатушылардан сатып алынған бұйымдарға таралмайды, олар тұтынушы алдында заңға сәйкес, өздігінен жауап береді.
4. Бұл кепілдік келесі жәйттердің нәтижесінде пайда болған ақауларды жөндеуге таралмайды:
  - Бұл кепілдік химиялық, механикалық немесе өзге де әсер етулер болған жағдайда, сондай-ақ, бұйымның ішіне сұйықтық төгілген жағдайда, сонымен қатар, құрт-құмырсқа немесе шыбын-шіркей секілді бөгде заттардың бұйымның ішіне түсіп кетуі, сонымен бірге, бұл ақау микроорганизмдердің, шыбын-шіркей, құрт-құмырсқа секілді жәндіктер мен зиянкестер топтарының іс-әрекет, тіршілігінің салдары нәтижесінде туындаған ақау үшін таралмайды;
  - Бұйымды тікелей мақсаты бойынша емес, дұрыс пайдаланбағанда, оның жиынтықтығына кірмейтін, қосымша керек-жарақтарын пайдаланғанда, сондай-ақ, бұйымды техника қауіпсіздігі ережелері мен талаптарын бұза отырып, орнатқанда және пайдаланғанда;
  - Пайдаланатын судың құрамында минералдық заттардың үлесі жоғары мөлшерде болған әсерінен минералдық түзілімдер, бұл қақ, сугасы және түзілген тұнбаның әкті түзілімдер орын алған жағдайда;
  - Құрылғыны қалыпты пайдалану салдарынан пайда болған сыртқы өзгерістер байқалса, сондай-ақ, құрылғының функционалдық қасиетіне әсер тигізбейтін, қалыпты түрде тозған жағдайда: құралдың ішкі және сыртқы қабатының механикалық бүлінуі (металдың ішіне майысу, сызаттың түсуі, сыртқы түс түрінің өзгеруі не тіпті жоғалуы немесе қажалып бүлінуі), металл түсінің қалыпты өзгеруі, сондай-ақ, құрылғының метал бетінде құбылмалы немесе қара дақтардың пайда болуы, сонымен қатар - құрылғының жабыны бүлінген жерлеінде тоттанудың салдарынан металлдың бұзылуы, яғни металдың бетінде тотқа қарсы жабыны жоқ және жабыны бар жерлерінде коррозияның орын алуы салдарынан зақымдалған болса;
  - Жарамдылық мерзімі шектеулі әрлеу бөлшектері және шам, батареялар, қоқыс жинауға арналған сыйымдылықтар, белдіктер, қылшақтар, қорғаныс экрандары тозған жағдайда, сондай-ақ, басқа да бұйымдарды, олардың пайдалану мерзімі шектеулі болған жағдайда;
  - Авторландырылған (өкілетті) қызмет көрсету орталықтар болып табылмайтын\*, тұлғалар немесе фирмалар өндірген бұйымдардың жөндеу жұмыстарын орындаған жағдайда;
5. Бұл кепілдік тек талонның түпнұсқасымен, сатушы берген тауарлы чектің түпнұсқасымен және ақауы табылған бұйыммен бірге көрсеткенде ғана жарамды болмақ.



6. Бұл кепілдік тек қана жеке тұрмыстық қажеттілік үшін пайдаланылатын бұйымдарға ғана жарамды, және коммерциялық, өнеркәсіптік немесе кәсіби мақсатта қолданылатын бұйымдарға таралмайды.

POLARIS бұйымдарына кепілдік қызмет көрсету мәселелері бойынша Өзіңіздің жергілікті POLARIS ресми сатушыңызға хабарласыңыз.

**Құрылғының ақаулы екендігі анықталса, тез арада қызмет көрсету орталығына хабарласу қажет.**

\* Авторландырылған (өкілетті) сервистік орталықтардың мекен-жайлары Компания сайтында: [www.polar.ru](http://www.polar.ru)

Жеткізуші құрылғыны тасымалдау барысында, дұрыс емес пайдалану салдарынан, сондай-ақ, модификациялау (жаңадан жасау; қайта жасау; қайта құру; түрлендіру, өзгерту) құрылғының түрін өзгертіп өзгерту, түрлендіру әрекетіне байланысты, немесе өздігінен жөндеу жұмысын жүргізудің нәтижесінде туындаған ақау үшін жауапты емес.